

catalogus 2021/2022



 **De Raat**
Security Products
safes, lockers and more..



Nederland

De Raat Security Products bv

Edelgasstraat 5, 2718 SX Zoetermeer
 Telefoon +31 (0)79 361 52 36
 E-mail verkoop@deraat.nl
 Website www.deraat.eu
 BTW-nummer NL008735487B01
 Inschrijving K.v.K. te 's-Gravenhage onder nr. 27128334
 Bank ING
 Iban NL 20 INGB 0669 9356 89
 Bic INGBNL2A

Openingsuren kantoor & showroom

Maandag tot en met donderdag van 08:30 uur - 17:00 uur.
 Vrijdag: 08:30 uur - 16:00 uur.



België

De Raat Security Products nv

Gareelmakersstraat 10, B 2200 Herentals
 Telefoon +32 (0)14 - 23 23 71
 E-mail info@deraat.be
 Website www.deraat.eu
 BTW-nummer BE0440.882.420
 Handelsregister Turnhout 67345
 Bank KBC
 Iban BE17 4134 2059 8121
 Bic KREDBEBB

Openingsuren kantoor & showroom (Enkel op afspraak)

Maandag tot en met donderdag: 08:30 - 17:00 uur
 Vrijdag: 08:30 - 16:00 uur
 Middagsluiting van 12:00 - 13:00 uur

Voorwaarden

Met het uitbrengen van deze catalogus vervallen alle prijsopgaven, maten, normen, e.d. die in eerdere uitgaven zijn gepubliceerd. Model- en assortimentswijzigingen en zetfouten voorbehouden. Voor prijzen raadpleeg onze aparte prijslijst.

Goede afspraken: duidelijkheid voor iedereen.

Verkoopsvoorwaarden: Al onze verkopen en offertes gebeuren volgens de verkoops-, leverings- en betalingsvoorwaarden, gedeponereerd bij de K.v.K. te 's-Gravenhage, Nederland (voor De Raat Security Products bv) en de handelsrechtbank van Turnhout, België (voor De Raat Security Products nv). De verkoopsvoorwaarden kunt u ook vinden op www.deraat.eu. Op verzoek worden de verkoopsvoorwaarden opgestuurd.

Prijzen: Adviesverkoopprijzen, exclusief btw

Afleveringen: Bij factuurwaarde beneden € 340,- gelden navolgende vrachtvergoedingen voor leveringen binnen Nederland en België, m.u.v. de waddeneilanden:

Op dealeradres: € 12,50 voor zendingen <5 kg.
 € 19,50 voor zendingen >5 kg.

Voor drop shipments: € 15,00 voor zendingen <5 kg.
 € 29,50 voor zendingen >5 kg.

Inhuizingen: Zogenaamde 'inhuizingen' verzorgen wij graag voor u: indien de safe van pallet moet worden gezet of als er treden zijn, wordt de safe door een speciale transportdienst geleverd en geplaatst. Om de inhuizing correct te laten verlopen, dient u het inhuisingformulier in te vullen. Inhuisingformulieren en actuele prijzen vindt u op onze website www.deraat.eu.

Reclamaties en klachten dienen onmiddellijk na levering plaats te vinden, met vermelding op vrachtbrief.

Retourzendingen: uitsluitend na onze voorafgaande toestemming, met retourformulier.

Rembourszendingen: zijn mogelijk, de bijkomende kosten per zending bedragen € 25,- exclusief btw.

Aangetekende zendingen: mastercodes en sleutels worden steeds aangetekend opgestuurd tegen betaling. De kosten voor dergelijke verzending bedragen € 12,50,- netto exclusief btw per zending.

Service- en reparatiedienst: Gelieve ons te informeren indien een levering aanleiding tot opmerkingen geeft.

Voordat u bezoek vraagt van onze service- en reparatiedienst, overlegt u best eerst met uw leverancier of onze technische dienst. Dit om mogelijk onnodige kosten voor u of ons te voorkomen.

Opties aangegeven bij producten, zoals gelijksluitend maken van sleutelsloten, vinden af fabriek plaats.

De Raat Security Products is lid van:



De Raat Security Products: Zekerheid in uw veiligheid.

Om de juiste brandkast aan te schaffen, moeten keuzes gemaakt worden. De correcte namen inbraakwerende kast en brandwerende kast zijn helaas te lang voor dagelijks gebruik, en zijn afgekort naar brandkast of kluis. De productgroep is te verdelen in 3 categorieën: brandwerend, inbraakwerend en brand- én inbraakwerend.

Indicatie waardeberging

Deze term geeft aan hoeveel contant geld of kostbaarheden de verzekering dekt wanneer dit in de kluis is opgeborgen. Hierbij wordt er van uitgegaan dat het contante geld ligt opgeborgen in een inbraakwerende kluis in een onbewoond, onbewaakt en niet beveiligd pand binnen de bebouwde kom. Afhankelijk van de genomen beveiligingsmaatregelen kunnen verzekeraars afwijken van de dekkingsindicatie.

Tip

Ga altijd bij uw verzekeringsmaatschappij na of zij akkoord gaat met de indicatie waardeberging die voor de door u gekozen kluis staat. Diverse omgevingsfactoren kunnen namelijk de waarde die verzekerd wordt verlagen, maar ook verhogen!

Europese certificering

Volgens deze normen moeten kluisen getest worden door een onafhankelijk testinstituut volgens de norm EN 1143-1. In de testinstituten gaan ervaren mensen aan de slag met de kluis om deze open te breken. De verkregen resultaten worden omgezet in een weerstandswaarde. Hierin wordt rekening gehouden met factoren als tijd en gereedschap. Aan de hand van de testresultaten wordt een kluis ingeschaald in een bepaalde weerstandsklasse. De norm voor afstortkluisen staat beschreven in EN 1143-2.

Classificatie	Waardeberging Contant geld	Waardeberging kostbaarheden
Euro klasse O	€ 7.000,-	€ 14.000,-
Euro klasse I	€ 10.000,-	€ 20.000,-
Euro klasse II	€ 25.000,-	€ 50.000,-
Euro klasse III	€ 45.000,-	€ 90.000,-
Euro klasse IV	€ 75.000,-	€150.000,-
Euro klasse V	€125.000,-	€250.000,-
Euro klasse VI	€250.000,-	€500.000,-

Euro klasse VII of hoger in nader overleg met uw verzekeraar in nader overleg met uw verzekeraar

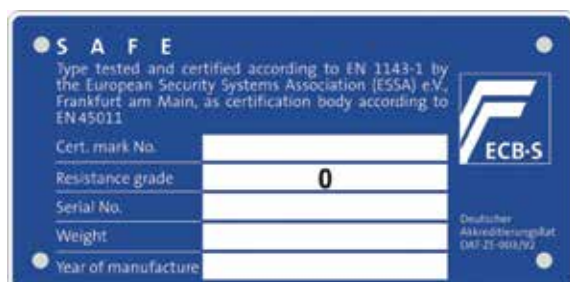

Inbraakwering volgens EN14 450 (Security Level 1 & 2)

EN 14 450 is de normering voor licht inbraakwerende kasten, geschikt voor eenvoudige risico's. De bijbehorende classificaties S1 en S2 staan op het label aan de binnenzijde van de deur. Voluit heten deze Securitylevel 1 en Securitylevel 2.

Classificatie	Waardeberging contant geld	Waardeberging kostbaarheden
Securitylevel 1 (S1)	€ 2.500,-	€ 5.000,-
Securitylevel 2 (S2)	€ 5.000,-	€ 9.000,-

Let op: kasten tot 1000 kg moeten altijd deugdelijk verankerd zijn.

ESSA

ESSA, de European Security Systems Association, is een onafhankelijk instituut met als doel het stellen van duidelijke, uniforme testmethoden, normering en certificering van kluisen, sloten en testinstituten.

ESSA gecertificeerde producten krijgen een blauw ECB-S label. Hierop staan de belangrijkste kenmerken van de brandkast:

- het certificaatnummer
- de weerstandsklasse
- het gewicht
- het bouwjaar

Ook dit ECB-S certificaat is terug te vinden aan de binnenzijde van deur en biedt de koper de zekerheid dat zijn brandkast aan de gestelde Europese normen voldoet. De Raat Security Products is lid van ESSA en certificaathouder van ECB-S.



Belgosafe Informatiekaart kluisen

Normering en dekkingsadvies

NORMERING	CONTANT GELD	KOSTBAARHEDEN
EN 14450 S1	€ 2.500	€ 5.000
EN 14450 S2	€ 5.000	€ 9.000
EN 1143-1 Grade I	€ 7.000	€ 14.000
EN 1143-1 Grade II	€ 10.000	€ 20.000
EN 1143-1 Grade III	€ 25.000	€ 50.000
EN 1143-1 Grade IV	€ 45.000	€ 90.000
EN 1143-1 Grade V	€ 75.000	€ 150.000
EN 1143-1 Grade VI	€ 125.000	€ 250.000
EN 1143-1 Grade VI of hoger	in nader overleg met uw verzekeraar	in nader overleg met uw verzekeraar

Hoe wordt het dekkingsadvies bepaald?
Verzekeraars bepalen het bedrag aan maximale waarde aan een kluisnormering als indicatie voor de dekking. Hierbij gaat de verzekeraar uit van opslag van contant geld in een inbraakwerende kast of kluis, welke zich bevindt in een onbewoond, onbewaakt en niet beveiligd pand binnen de bebouwde kom.

Voor de meest recente informatie raadpleeg www.indicatiewaardeberging.nl en www.belgosafe.be

Brandwerend

De temperatuur van een brand wordt beïnvloed door verschillende zaken zoals:

- De tijdsduur van de brand
- Verschillende materialen
- Is het een lopend of een stilstaand vuur

Feit is dat de gemiddelde temperatuur van een brand kan oplopen tot 600 à 800 °C. In extreme gevallen kan de temperatuur zelfs stijgen tot 1000 °C

Bescherming tegen brand van papier of datadragers

Brandwerende producten zijn zo gemaakt dat ze ervoor zorgen dat de binnentemperatuur van de kast lager blijft dan de temperatuur waarbij papier of data beschadigd wordt. Papier beschadigt of kan zelfs vergaan boven een temperatuur van 175°C. De kritieke grens voor magnetische informatiedragers en digitale datadragers ligt al op ca. 50 °C. Boven deze temperatuur is de kans groot dat de gegevens op de media verloren gaan. In een kluis die bijvoorbeeld 1 uur is getest tegen brand voor papier zijn uw back-up tapes dus niet beschermd tegen brand. Om uw media te beschermen, heeft u een datasafe nodig. Behalve tegen brand beschermen datasafes namelijk ook tegen vocht, stof en roetdeeltjes. Wel zijn er voor sommige brandkasten databoxen die gebruikt kunnen worden in een brandwerende kluis. Hierdoor heeft u

de perfecte bescherming tegen zowel brand als diefstal voor uw papieren en data.

Brandwerende testen

Wilt u uw documenten tegen brand beschermen, kies dan voor één van de geteste brandwerende kluisen. Brandwerende testen vinden plaats bij onafhankelijke testinstituten in diverse landen.

Er zijn diverse brandwerende standaarden volgens welke een brandkast getest kan worden. De brandkasten worden getest bij hoge temperaturen. Getest wordt of de kluis de inhoud voldoende beschermt. Sommige standaarden hebben zelfs een valtest waarbij wordt getest of de beschermende werking niet nadelig wordt beïnvloed wanneer de brandwerende kast tijdens een brand door een verdiepingsvloer zakt.

De brandwerendheid wordt uitgedrukt in minuten, gevolgd door de P van papier of DIS voor data. Deze teststandaarden geven aan hoelang een brandwerende kast papier of data beschermt bij een grote brand.



EN 1047-1

1 of 2 uur brandwerend tot ongeveer 1090 °C

Valtest 9,15 meter

Papier

- EN 1047-1 S60P (60 minuten brandwerend)
- EN 1047-1 S120P (120 minuten brandwerend)

Data

- EN 1047-1 S60DIS (60 minuten brandwerend)
- EN 1047-1 S120DIS (120 minuten brandwerend)

UL 72 (UL)

½, 1, 2 of 3 uur brandwerend tot ongeveer 1000 °C

Valtest 9 meter

Papier

- UL72 class 350 - 30 minutes
- UL72 class 350 - 1 hour
- UL72 class 350 - 2 hour

Data

- UL72 class 125 - 30 minutes
- UL72 class 125 - 1 hour
- UL72 class 125 - 2 hour
- UL72 class 125 - 3 hour

NT Fire 017 (SP)

1, 1 ½ of 2 uur brandwerend tot ongeveer 927 °C

Geen valtest

Papier

- NT Fire-017 60P (60 minuten brandwerend)
- NT Fire-017 90P (90 minuten brandwerend)
- NT Fire-017 120P (120 minuten brandwerend)

Data

- NT Fire-017 60DIS (60 minuten brandwerend)
- NT Fire-017 90DIS (90 minuten brandwerend)
- NT Fire-017 120DIS (120 minuten brandwerend)

LFS (EN 15659)

½ of 1 uur brandwerend tot ongeveer 850 °C

Geen valtest

Papier

- EN15659 LFS30P (30 minuten brandwerend)
- EN15659 LFS60P (60 minuten brandwerend)

ETL

Speciaal voor het brandwerend opbergen van digitale mediadragers zoals cd's, dvd's en memorysticks. Een ETL verified safe is dus niet geschikt voor het opbergen van magnetische informatiedragers als tapes en diskettes.

DIN 4102

Brandkasten vallend onder deze categorie zijn dubbelwandig en voorzien van een brandvertragend isolatiemateriaal. DIN 4102 is een bouwwijze, wat inhoudt dat deze kasten niet brandwerend getest zijn. DIN 4102 kasten zijn voor een korte tijd brandvertragend voor papier.

NORMERING	TEST-TEMPERATUUR	VALTEST	PAPIER	DATA MEDIA	AFKOELING
EN 1047-1	1090°C	9,15 meter	S 60P (60 min.) / S 120P (120 min.)	S 60DIS (60 min.) / S 120DIS (120 min.)	met afkoelperiode
UL 72	1000°C	9,15 meter*	Class 350 (1½, 1, 2 uur)	Class 125 (1½, 1, 2 uur)	met afkoelperiode
EN 15659	850°C	nee	LFS 30P (30 min.) / LFS 60P (60 min.)	niets	niet getest
NT Fire 017	927°C	nee	S8 papier (60 min.) / S120 papier (120 min.)	S8 diskette (60 min.) / S120 diskette (120 min.)	niet getest
DIN 4102/BS 674	niet getest	niet getest	niet getest	niet getest	niet getest

Dit is een uitgave van Vereniging Geld- en Waardeberging. Kijk voor meer informatie op: www.brandwerendberging.nl

Voor de meest recente informatie raadpleeg www.indicatiewaardeberging.nl en www.belgosafe.be



Inleiding

Iedereen heeft waardevolle spullen die op een veilige manier opgeborgen moeten worden. Zakelijk of privé, van documenten tot sleutels. Voor iedere toepassing heeft De Raat een geschikte oplossing.

Heeft u speciale wensen met betrekking tot afmeting, kleur of inrichting van uw kluis of archiefkast?

Voor een oplossing op maat: bel ons of stuur ons een e-mail. Of u nu op zoek bent naar iets standaard of iets speciaals, onze medewerkers denken graag met u mee.

Inhoudsopgave

Voor kluisenwijzer zie www.deraat.eu

1. Informatie	2
Voorwaarden	2
Inbraakwerend	3
Brandwerend	4
Exclusieve safes	8
2. Brand en/of inbraakwerende safes	10
Eurosafes	12
Privékluisen	30
Muur- en vloerkluisen	38
Wapensafes	41
Waardekasten	46
Kluisdeuren	47
3. Documentensafes	52
Brandwerende documentenkasten	54
Brandwerende safes / koffers	63
4. Data- en computersafes	66
Datasafes	68
Laptop- en computersafes	70
5. Kassa- en afstortkluisen	74
Kassa- en afstortkluisen	76
Geldkisten	86
6. Sleutelberging	87
Sleutelkasten	89
Sleutelkluisen	95
Sleutelafstortsystemen	99
Masterlock	101
Sleutelbuizen	105
Sleutelbeheersystemen	106
7. Hoteluitrusting	111
Hotelsafes	113
Minibars	114
8. Overige veiligheidsproducten	115
Veiligheidsspiegels	117
Opslag gevaarlijke stoffen	119
Metal Furniture	122
9. Sleutels en sloten	125

Exclusieve safes Premium

DRS Premium

De absolute top in kluisenland.

Zorgvuldig geselecteerde materialen kunnen geheel naar wens worden gecombineerd, zowel voor interieur als exterieur.

Kwaliteit is ons uitgangspunt. We leggen de lat hoog voor precisie en betrouwbaarheid. Om aan de wensen en eisen van de klant te voldoen werken we naar de perfecte mix tussen uitstraling en functionaliteit. We bieden, naast onze standaard producten, een serie van speciale premium kluisen aan.

We upgraden deze klasse kluisen door middel van het uitmuntende ontwerp en met de hand bewerkte elementen van het metaal, hout, glas, alcantara en/of leer.

Zo kan de buitenzijde in vrijwel iedere kleur hoogglans worden gespoten en in metaal, hout of leer worden uitgevoerd. Beslag en regelwerk kan in chroom- of goudkleur. Voor het interieur kan worden gekozen uit diverse materialen zoals speciale houtsoorten, leer of alcantara.

We zijn u graag van dienst met maatwerk advies.

LUXURY
SAFES





Wertheim Luxus

De Wertheim AG15 (klasse I) en BG15 (klasse II) kunnen worden uitgerust met een houten inzet bestaande uit verschillende compartimentjes.

Het interieur kan naar wens worden uitgebreid met maximaal 3 laden voor de berging van bijvoorbeeld juwelen. Ook ledverlichting kan in het interieur worden ingebouwd.





Brand en/of inbraakwerende safes

De brand- en/of inbraakwerende safes van De Raat zijn uitermate geschikt voor het veilig opbergen van allerlei waardevolle eigendommen, bedrijfsgoederen, antieke voorwerpen, documenten, etc. U heeft keuze uit inbraakwerende safes of een combinatie van brand- én inbraakwering.

Uiteraard zijn de safes in verschillende weerstandsniveaus verkrijgbaar en kunnen zowel bedrijfsmatig als particulier goed gebruikt worden. Voor iedere toepassing heeft De Raat een geschikte oplossing in haar leveringsprogramma.

1. Brand en/of inbraakwerende safes

Eurosafes	12	Siegen.....	43
DRS Prisma I.....	12	Metalk wapenkluisen.....	44
DRS Prisma II.....	13	Waardekasten	46
DRS Prisma III.....	14	Waardekast GO.....	46
DRS Pro 4.....	15	Kluisdeuren	47
DRS Pro 5.....	16	Kluisdeur St. Gallen.....	47
Wertheim AG/AM.....	17	Kluisdeur AVB.....	48
Wertheim BG/BM.....	18	Kluisdeur AVN/AT.....	49
Wertheim CM.....	19	Kluisdeur Wertheim.....	50
Wertheim DWS.....	20	Kluisruimte.....	51
Wertheim EWS.....	21		
Robur VI.....	22		
DRS Euro Defender I.....	23		
DRS Euro Defender II.....	24		
DRS Euro Defender III.....	25		
DRS Köln.....	26		
DRS Wuppertal.....	27		
DRS Berlin.....	28		
DRS Praag.....	29		
Privékluisen	30		
DRS Combi-Fire.....	30		
Technomax DP.....	31		
DRS Vector.....	32		
Technomax Gold GMD/GMK/GMT.....	33		
PT/ET.....	34		
Protector Domestic Safes.....	35		
Sentry privékluisen.....	36		
Technomax Mini.....	36		
Compact safe.....	37		
Fingerprint safe.....	37		
Muur- en vloerkluisen	38		
Muurkluis Technomax Gold GK/GD/GT.....	38		
Muurkluis DRS VC.....	39		
Vloerkluis BT.....	40		
Vloerkluis Technomax GF/4K.....	40		
Stopcontactsafe STW.....	41		
Wapensafes	41		
Protector Domestic Pistolenkluis.....	41		
Pistolenkluis PWKA.....	42		
Protector Gunsafe.....	42		
Gunsafe Vario.....	43		

Brand en/of inbraakwerende safes











Eurosafes

DRS Prisma I



DRS Prisma I/4

De DRS Prisma I serie biedt een uitstekende bescherming tegen inbraak en een eerste bescherming tegen brand. Dankzij de uitwendige scharnieren kan de deur 180° worden geopend. De kluisen DRS Prisma I zijn ideaal om uw kostbaarheden te beschermen.

-  Biedt bescherming tegen inbraak en een eerste bescherming tegen brand
-  Geschikt voor de berging van kostbaarheden
-  Vanaf model 1 ordnerdiep
-  Modellen I/22 - I/23 - I/25 zijn dubbeldeurs
-  Uitwendige scharnieren, deur kan 180° open
-  In hoogte verstelbare legborden
-  Voorzien van een dubbelbaard sleutelslot (2 sleutels meegeleverd)
-  Voorbereid voor vloerverankering
-  Kleur: RAL 7035, grijs
-  De opgegeven uitwendige diepte is exclusief beslag van 60 mm



Brandwerendheid
DIN 4102

Niet getest, biedt een eerste bescherming bij brand



Inbraakwerendheid
EN 1143-1 Klasse I

Waardeberging

content: € 10.000

kostbaarheden: € 20.000



Artikel Nr.	Model	Buitenmaat (hxbxd) in mm	Binnenmaat (hxbxd) in mm	Gewicht in kg	Inhoud in l	Aantal legborden
071030001	DRS Prisma I/0	350 x 390 x 265	300 x 330 x 150	38	15	1
071030101	DRS Prisma I/1	430 x 420 x 445	380 x 360 x 330	59	46	1
071030201	DRS Prisma I/2	600 x 420 x 445	550 x 360 x 330	74	66	1
071030301	DRS Prisma I/3	780 x 420 x 445	730 x 360 x 330	91	88	1
071030401	DRS Prisma I/4	950 x 420 x 445	900 x 360 x 330	106	109	2
071030501	DRS Prisma I/5	1130 x 570 x 485	1080 x 510 x 370	154	207	2
071030601	DRS Prisma I/6	1480 x 570 x 485	1430 x 510 x 370	194	273	3
071030801	DRS Prisma I/8	1830 x 570 x 485	1780 x 510 x 370	235	340	4
071031201	DRS Prisma I/22	1130 x 1245 x 485	1080 x 1185 x 370	285	480	2
071031301	DRS Prisma I/23	1300 x 1245 x 485	1250 x 1185 x 370	317	555	3
071031501	DRS Prisma I/25	1830 x 1245 x 600	1780 x 1185 x 485	469	1034	4

Artikel Nr.	Opties/Accessoires
075006200	Afsluitbaar binnenvak 200 mm hoog
075006300	Afsluitbaar binnenvak 350 mm hoog
035030100	Legbord <500 mm breed
035030200	Legbord >500 mm breed
085004100	LED verlichting
035030300	Deur linksdraaiend
905002200	Elektronisch cijferslot S&G Titan i.p.v. dubbelbaard sleutelslot

DRS Prisma II



DRS Prisma II/5

De DRS Prisma II serie biedt een uitstekende bescherming tegen inbraak en een eerste bescherming tegen brand. Dankzij de uitwendige scharnieren kan de deur 180° worden geopend. De kluisen DRS Prisma II zijn ideaal om uw kostbaarheden te beschermen.

- Biedt bescherming tegen inbraak en een eerste bescherming tegen brand
- Geschikt voor de berging van kostbaarheden
- Vanaf model 1 ordnerdiep
- Modellen II/12 – II/13 – II/15 zijn dubbeldeurs
- Uitwendige scharnieren, deur kan 180° open
- In hoogte verstelbare legborden
- Voorzien van een dubbelbaard sleutelslot (2 sleutels meegeleverd)
- Voorbereid voor vloerverankering
- Kleur: RAL 7035, grijs
- De opgegeven uitwendige diepte is exclusief beslag van 60 mm



Brandwerendheid
DIN 4102

Niet getest, biedt een eerste bescherming bij brand



Inbraakwerendheid
EN 1143-1 Klasse II

Waardeberging

contant: € 25.000

kostbaarheden: € 50.000



Artikel Nr.	Model	Buitenmaat (hxbxd) in mm	Binnenmaat (hxbxd) in mm	Gewicht in kg	Inhoud in l	Aantal legborden
604130000	DRS Prisma II/0	370 x 410 x 305	270 x 300 x 145	70	12	1
604130100	DRS Prisma II/1	450 x 440 x 485	350 x 330 x 325	110	38	1
604130200	DRS Prisma II/2	620 x 440 x 485	520 x 330 x 325	139	56	1
604130300	DRS Prisma II/3	800 x 440 x 485	700 x 330 x 325	168	75	1
604130400	DRS Prisma II/4	970 x 440 x 485	870 x 330 x 325	196	93	2
604130500	DRS Prisma II/5	1150 x 590 x 525	1050 x 480 x 365	280	184	2
604130600	DRS Prisma II/6	1500 x 590 x 525	1400 x 480 x 365	350	245	3
604130800	DRS Prisma II/8	1850 x 590 x 525	1750 x 480 x 365	420	307	4
604131200	DRS Prisma II/12	1150 x 1265 x 525	1050 x 1155 x 365	490	443	2
604131300	DRS Prisma II/13	1320 x 1265 x 525	1220 x 1155 x 365	550	514	3
604131500	DRS Prisma II/15	1850 x 1265 x 640	1750 x 1155 x 480	790	970	4

Artikel Nr.	Opties/Accessoires
075006200	Binnenvak 200 mm DRS Prisma
075006300	Binnenvak 350 mm DRS Prisma
035030100	Legbord <500 mm breed
035030200	Legbord >500 mm breed
085004100	LED verlichting
035030300	Deur linksdraaiend
905002200	Elektronisch cijferslot S&G Titan i.p.v. dubbelbaard sleutelslot

Brand en/of inbraakwerende safes

Eurosafes

DRS Prisma III



DRS Prisma III/4

De DRS Prisma III serie biedt een uitstekende bescherming tegen inbraak en een eerste bescherming tegen brand. Dankzij de uitwendige scharnieren kan de deur 180° worden geopend. De kluisen DRS Prisma III zijn ideaal om uw kostbaarheden te beschermen.

- Biedt bescherming tegen inbraak en een eerste bescherming tegen brand
- Geschikt voor de berging van kostbaarheden
- Vanaf model 1 ordnerdiep
- Uitwendige scharnieren, deur kan 180° open
- In hoogte verstelbare legborden
- Voorzien van een dubbelbaard sleutelslot (2 sleutels meegeleverd)
- Voorbereid voor vloerverankering
- Kleur: RAL 7035, grijs
- De opgegeven uitwendige diepte is exclusief beslag van 60 mm



Brandwerendheid
DIN 4102

Niet getest, biedt een eerste bescherming bij brand



Inbraakwerendheid
EN 1143-1 Klasse III

Waardeberging

contant: € 45.000

kostbaarheden: € 90.000



Artikel Nr.	Model	Buitenmaten (hxbxd) in mm	Binnenmaten (hxbxd) in mm	Gewicht in kg	Inhoud in l	Aantal legborden
604190000	DRS Prisma III/0	370 x 410 x 305	270 x 300 x 145	112	12	1
604190100	DRS Prisma III/1	450 x 440 x 485	350 x 330 x 325	185	38	1
604190200	DRS Prisma III/2	620 x 440 x 485	520 x 330 x 325	235	56	1
604190300	DRS Prisma III/3	800 x 440 x 485	700 x 330 x 325	288	75	1
604190400	DRS Prisma III/4	970 x 440 x 485	870 x 330 x 325	338	93	2
604190500	DRS Prisma III/5	1150 x 590 x 525	1050 x 480 x 365	492	184	2
604190600	DRS Prisma III/6	1500 x 590 x 525	1400 x 480 x 365	617	245	3
604190700	DRS Prisma III/7	1740 x 590 x 525	1640 x 480 x 365	703	287	4
604190800	DRS Prisma III/8	1850 x 590 x 525	1750 x 480 x 365	742	307	4

Artikel Nr.	Opties/Accessoires
075006200	Binnenvak 200 mm DRS Prisma
075006300	Binnenvak 350 mm DRS Prisma
035030100	Legbord <500 mm breed
035030200	Legbord >500 mm breed
085004100	LED verlichting
035030300	Deur linksdraaiend
905002200	Elektronisch cijferslot S&G Titan i.p.v. dubbelbaard sleutelslot

DRS Pro 4



DRS Pro 4-84

De DRS Pro 4 is een zware robuuste kluis die een uitstekende bescherming biedt tegen inbraak en een eerste bescherming tegen brand. De DRS Pro 4 is voorbereid voor het plaatsen van tril-, til- en magneetcontact.

- Biedt bescherming tegen inbraak en een eerste bescherming tegen brand
- Geschikt voor berging van waardevolle eigendommen en documenten
- In hoogte verstelbare legborden
- Bij model 4-156 en 4-187 steken de scharnieren 3 cm uit naar rechts
- Voorbereid voor kabeldoorvoer in bodem en zijwand
- Voorzien van 2 omstelbare dubbelbaard sleutel sloten (3 sleutels per slot meegeleverd)
- Voorbereid voor vloer- en muurverankering
- Kleur: RAL 7035, grijs
- De opgegeven uitwendige diepte is exclusief beslag van 50 mm



Brandwerendheid
DIN 4102

Niet getest, biedt een eerste bescherming bij brand



Inbraakwerendheid
EN 1143-1 Klasse IV

Waardeberging

contant: € 75.000

kostbaarheden: € 150.000



Artikel Nr.	Model	Buitenmaat (hxbxd) in mm	Binnenmaat (hxbxd) in mm	Gewicht in kg	Inhoud in l	Aantal legborden
071504101	DRS Pro 4-62	620 x 570 x 520	540 x 460 x 360	318	126	1
071504201	DRS Pro 4-84	840 x 570 x 520	760 x 460 x 360	402	126	1
071504301	DRS Pro 4-105	1050 x 570 x 520	970 x 460 x 360	483	161	2
071504401	DRS Pro 4-120	1200 x 570 x 520	1120 x 460 x 360	540	185	2
071504501	DRS Pro 4-156	1560 x 810 x 540	1480 x 700 x 380	878	394	3
071504601	DRS Pro 4-187	1870 x 840 x 540	1790 x 700 x 380	1027	476	4

Artikel Nr.	Opties/Accessoires
075008100	Legbord DRS Pro modellen 62 t/m 124
075008200	Legbord DRS Pro modellen 156 t/m 187
075008300	Afsluitbaar binnenvak 170 mm hoog model 62 t/m 88
075008400	Afsluitbaar binnenvak 260 mm hoog model 105 t/m 124
075008500	Afsluitbaar binnenvak 350 mm hoog model 156 t/m 187
085004100	LED verlichting
905003600	Elektronisch cijferslot S&G Titan i.p.v. dubbelbaard sleutelslot

Brand en/of inbraakwerende safes

Eurosafes

DRS Pro 5



DRS Pro 5-124

De DRS Pro 5 is een zware robuuste kluis die een uitstekende bescherming biedt tegen inbraak en een eerste bescherming tegen brand. De DRS Pro 5 is voorbereid voor het plaatsen van tril-, til- en magneetcontact.

- Biedt bescherming tegen inbraak en een eerste bescherming tegen brand
- Geschikt voor berging van waardevolle eigendommen en documenten
- In hoogte verstelbare legborden
- Vanaf model 5-124 steken de scharnieren 3 cm uit naar rechts
- Voorbereid voor kabeldoorvoer in bodem en zijwand
- Voorzien van 2 omstelbare dubbelbaard sleutelsloten (3 sleutels per slot meegeleverd)
- Voorbereid voor vloer- en muurverankering
- Kleur: RAL 7035, grijs
- De opgegeven uitwendige diepte is exclusief beslag van 50 mm



Brandwerendheid
DIN 4102

Niet getest, biedt een eerste bescherming bij brand



Inbraakwerendheid
EN 1143-1 Klasse V

Waardeberging

contant: € 125.000

kostbaarheden: € 250.000



Artikel Nr.	Model	Buitenmaat (hxbxd) in mm	Binnenmaat (hxbxd) in mm	Gewicht in kg	Inhoud in l	Aantal legborden
071505201	DRS Pro 5-88	880 x 610 x 570	760 x 490 x 360	625	134	1
071505301	DRS Pro 5-109	1090 x 610 x 570	970 x 490 x 360	745	171	1
071505401	DRS Pro 5-124	1240 x 610 x 570	1120 x 490 x 360	825	198	2
071505501	DRS Pro 5-124/1	1240 x 780 x 730	1120 x 660 x 520	1120	384	2
071505601	DRS Pro 5-164	1640 x 780 x 730	1520 x 660 x 520	1420	522	3
071505701	DRS Pro 5-184	1840 x 780 x 730	1720 x 660 x 520	1570	590	4

Artikel Nr.	Opties/Accessoires
075008100	Legbord DRS Pro modellen 62 t/m 124
075008200	Legbord DRS Pro modellen 156 t/m 187
075008300	Afsluitbaar binnenvak 170 mm hoog model 62 t/m 88
075008400	Afsluitbaar binnenvak 260 mm hoog model 105 t/m 124
075008500	Afsluitbaar binnenvak 350 mm hoog model 156 t/m 187
085004100	LED verlichting
905003600	Elektronisch cijferslot S&G Titan i.p.v. dubbelbaard sleutelslot

Wertheim AG/AM



De Wertheim AG/AM serie biedt u indrukwekkende inbraakwerende capaciteiten. Met hun fraaie vormgeving zullen deze kluisen zeker niet misstaan in uw privé- of kantooromgeving.

- Biedt bescherming tegen inbraak en een eerste bescherming tegen brand
- Geschikt voor de berging van kostbaarheden
- In hoogte verstelbare legborden
- Modellen AM voorbereid voor kabeldoorvoer
- Voorzien van een dubbelbaard sleutelslot (2 sleutels meegeleverd)
- Voorbereid voor vloer- en muurverankering
- Kleur: RAL 7037, donkergrijs

Wertheim AG 15



Brandwerendheid
DIN 4102

Niet getest, biedt een eerste bescherming bij brand



Inbraakwerendheid
EN 1143-1 Klasse I

Waardeberging

contant: € 10.000

kostbaarheden: € 20.000



Artikel Nr.	Model	Buitenmaat (hxbxd) in mm	Binnenmaat (hxbxd) in mm	Gewicht in kg	Inhoud in l	Aantal legborden
071070001	AG 03	280 x 400 x 312	230 x 350 x 180	60	14	1
071070101	AG 05	280 x 450 x 442	230 x 400 x 310	85	29	1
071070201	AG 10	395 x 450 x 442	345 x 400 x 310	105	43	1
071070301	AG 15	565 x 450 x 442	515 x 400 x 310	130	64	1
071070401	AG 20	735 x 450 x 442	685 x 400 x 310	155	85	1
071070501	AG 25	905 x 450 x 442	855 x 400 x 310	185	106	2
071070601	AG 30	1075 x 450 x 442	1025 x 400 x 310	215	127	2
071070701	AG 35	1245 x 450 x 442	1195 x 400 x 310	240	148	3
071070801	AG 40	1415 x 450 x 442	1365 x 400 x 310	270	169	3
071071001	AM 10	395 x 545 x 442	345 x 495 x 310	125	53	1
071071101	AM 15	565 x 545 x 442	515 x 495 x 310	155	79	1
071071201	AM 20	735 x 545 x 442	685 x 495 x 310	185	105	1
071071301	AM 25	905 x 545 x 442	855 x 495 x 310	215	131	2
071071401	AM 30	1075 x 545 x 442	1025 x 495 x 310	245	157	2
071071501	AM 35	1245 x 545 x 442	1195 x 495 x 310	280	183	3
071071601	AM 40	1415 x 545 x 442	1365 x 495 x 310	310	209	3

Artikel Nr.	Opties/Accessoires
075020100	Legbord AG/BG 400 mm breed
075020200	Legbord AM/BM/CM 495 mm breed
075020400	Afsluitbaar binnenvak 170 mm hoog
075020500	Afsluitbaar binnenvak 340 mm hoog
075020600	Lade 85 mm hoog
075020700	Lade 170 mm hoog
075020800	Afsluitbare lade 85 mm hoog
075020900	Afsluitbare lade 170 mm hoog
085004100	LED verlichting
905003600	Elektronisch cijferslot S&G Titan i.p.v. dubbelbaard sleutelslot







Brand en/of inbraakwerende safes

Eurosafes

Wertheim BG/BM



De serie Wertheim BG/BM biedt u indrukwekkende inbraakwerende capaciteiten. Met hun fraaie vormgeving zullen deze kluisen zeker niet misstaan in uw privé- of kantooromgeving.

-  Biedt bescherming tegen inbraak en een eerste bescherming tegen brand
-  Geschikt voor de berging van kostbaarheden
-  In hoogte verstelbare legborden
-  Modellen BM zijn voorbereid voor kabeldoorvoer
-  Voorzien van een dubbelbaard sleutelslot (2 sleutels meegeleverd)
-  Voorbereid voor vloer- en muurverankering
-  Kleur: RAL 7037, donkergrijs

Wertheim BM 10



Brandwerendheid
DIN 4102

Niet getest, biedt een eerste bescherming bij brand



Inbraakwerendheid
EN 1143-1 Klasse II

Waardeberging

contant: € 25.000

kostbaarheden: € 50.000



Artikel Nr.	Model	Buitenmaat (hxbxd) in mm	Binnenmaat (hxbxd) in mm	Gewicht in kg	Inhoud in l	Aantal legborden
071072001	BG 10	395 x 450 x 442	345 x 400 x 310	120	43	1
071072101	BG 15	565 x 450 x 442	515 x 400 x 310	150	64	1
071072601	BG 20	735 x 450 x 442	685 x 400 x 310	180	85	1
071072701	BG 25	905 x 450 x 442	855 x 400 x 310	215	106	2
071072401	BG 30	1075 x 450 x 442	1025 x 400 x 310	245	127	2
071072501	BG 35	1245 x 450 x 442	1195 x 400 x 310	280	148	3
071072801	BG 40	1415 x 450 x 442	1365 x 400 x 310	310	169	3
071073001	BM 10	395 x 545 x 442	345 x 495 x 310	135	53	1
071073101	BM 15	565 x 545 x 442	515 x 495 x 310	170	79	1
071073201	BM 20	735 x 545 x 442	685 x 495 x 310	205	105	1
071073301	BM 25	905 x 545 x 442	855 x 495 x 310	240	131	2
071073401	BM 30	1075 x 545 x 442	1025 x 495 x 310	275	157	2
071073501	BM 35	1245 x 545 x 442	1195 x 495 x 310	310	183	3
071073601	BM 40	1415 x 545 x 442	1365 x 495 x 310	345	209	3







Artikel Nr.	Opties/Accessoires
075020100	Legbord AG/BG 400 mm breed
075020200	Legbord AM/BM/CM 495 mm breed
075020400	Afsluitbaar binnenvak 170 mm hoog
075020500	Afsluitbaar binnenvak 340 mm hoog
075020600	Lade 85 mm hoog
075020700	Lade 170 mm hoog
075020800	Afsluitbare lade 85 mm hoog
075020900	Afsluitbare lade 170 mm hoog
085004100	LED verlichting
905003600	Elektronisch cijferslot S&G Titan i.p.v. dubbelbaard sleutelslot

Wertheim CM



Wertheim CM 25

De serie Wertheim CM biedt u indrukwekkende inbraakwerende capaciteiten. Met hun fraaie vormgeving zullen deze kluisen zeker niet misstaan in uw privé- of kantooromgeving.

-  Biedt bescherming tegen inbraak en een eerste bescherming tegen brand
-  Geschikt voor de berging van kostbaarheden
-  In hoogte verstelbare legborden
-  Voorbereid voor kabeldoorvoer
-  Voorzien van een dubbelbaard sleutelslot (2 sleutels meegeleverd)
-  Voorbereid voor vloer- en muurverankering
-  Kleur: RAL 7037, donkergrijs



Brandwerendheid
DIN 4102

Niet getest, biedt een eerste bescherming bij brand



Inbraakwerendheid
EN 1143-1 Klasse III

Waardeberging

contant: € 45.000

kostbaarheden: € 90.000



Artikel Nr.	Model	Buitenmaat (hxbxd) in mm	Binnenmaat (hxbxd) in mm	Gewicht in kg	Inhoud in l	Aantal legborden
071074101	CM15	595 x 575 x 495	515 x 495 x 310	280	79	1
071074201	CM 20	765 x 575 x 495	685 x 495 x 310	335	105	1
071074301	CM 25	935 x 575 x 495	855 x 495 x 310	390	131	2
071074401	CM 30	1105 x 735 x 555	1025 x 655 x 370	565	248	2
071074501	CM35	1275 x 735 x 555	1195 x 655 x 370	635	290	3
071074601	CM40	1445 x 735 x 555	1365 x 655 x 370	705	331	3

Artikel Nr.	Opties/Accessoires
075020200	Legbord AM/BM/CM 495 mm breed
075020400	Afsluitbaar binnenvak 170 mm hoog
075020500	Afsluitbaar binnenvak 340 mm hoog
075020600	Lade 85 mm hoog
075020700	Lade 170 mm hoog
075020800	Afsluitbare lade 85 mm hoog
075020900	Afsluitbare lade 170 mm hoog
085004100	LED verlichting
905003600	Elektronisch cijferslot S&G Titan i.p.v. dubbelbaard sleutelslot

Brand en/of inbraakwerende safes

Eurosafes

Wertheim DWS



Wertheim DWS 1200

De Wertheim DWS serie biedt u indrukwekkende inbraakwerende capaciteiten. Met hun fraaie vormgeving zullen deze kluisen zeker niet misstaan in uw privé- of kantooromgeving.

- Biedt bescherming tegen inbraak en een eerste bescherming tegen brand
- Geschikt voor de berging van kostbaarheden
- In hoogte verstelbare legborden
- Modellen 1902 en 1904 zijn dubbeldeurs
- Tegen meerprijs demontabel verkrijgbaar
- Voorzien van twee omstelbare dubbelbaard sleutelsloten (2 x 2 sleutels meegeleverd)
- Vorbereid voor kabeldoorvoer
- Vorbereid voor vloerverankering
- Kleur: RAL 7035, grijs / RAL 7045, lichtgrijs
- De opgegeven uitwendige diepte is exclusief beslag van 60 mm



Brandwerendheid
DIN 4102

Niet getest, biedt een eerste bescherming bij brand



Inbraakwerendheid
EN 1143-1 Klasse IV

Waardeberging

contant: € 75.000

kostbaarheden: € 150.000



Artikel Nr.	Model	Buitenmaat (hxbxd) in mm	Binnenmaat (hxbxd) in mm	Gewicht in kg	Inhoud in l	Aantal legborden
071010501	DWS 0849	848 x 645 x 510	695 x 495 x 312	640	107	1
071005701	DWS 0850	848 x 810 x 725	695 x 660 x 480	875	220	1
071005801	DWS 1000	1003 x 810 x 725	850 x 660 x 480	1030	269	2
071005901	DWS 1200	1193 x 810 x 725	1040 x 660 x 480	1150	329	3
071006001	DWS 1600	1538 x 810 x 725	1385 x 660 x 480	1405	439	3
071006101	DWS 1901	1883 x 810 x 725	1730 x 660 x 480	1680	548	3
071006201	DWS 1902	1883 x 1110 x 725	1730 x 960 x 480	2130	797	3
071006301	DWS 1903	1883 x 1110 x 725	1730 x 960 x 480	2090	797	3
071006401	DWS 1904	1883 x 1415 x 725	1730 x 1265 x 480	2550	1050	3

Artikel Nr.	Opties/Accessoires
075001900	Afsluitbaar binnenvak 240/355 mm hoog, dubbeldeurs
075002500	Legbord 660 mm breed
075002600	Legbord 960 mm breed
075002700	Legbord 1265 mm breed
085004100	LED verlichting
905003600	Elektronisch cijferslot S&G Titan i.p.v. dubbelbaard sleutelslot

Wertheim EWS



Wertheim EWS 1000

De Wertheim EWS serie biedt u indrukwekkende inbraakwerende capaciteiten. Met hun fraaie vormgeving zullen deze kluisen zeker niet misstaan in uw privé- of kantooromgeving.

- Biedt bescherming tegen inbraak en een eerste bescherming tegen brand
- Geschikt voor de berging van kostbaarheden
- In hoogte verstelbare legborden
- Modellen 1902 en 1904 zijn dubbeldeurs
- Tegen meerprijs demontabel verkrijgbaar
- Voorzien van twee omstelbare dubbelbaard sleutelsloten (2 x 2 sleutels meegeleverd)
- Voorbereid voor kabeldoorvoer
- Voorbereid voor vloerverankering
- Kleur: RAL 7035, grijs / RAL 7045, lichtgrijs
- De opgegeven uitwendige diepte is exclusief beslag van 60 mm



Brandwerendheid
DIN 4102

Niet getest, biedt een eerste bescherming bij brand



Inbraakwerendheid
EN 1143-1 Klasse V

Waardeberging

contant: € 125.000

kostbaarheden: € 250.000



Artikel Nr.	Model	Buitenmaat (hxbxd) in mm	Binnenmaat (hxbxd) in mm	Gewicht in kg	Inhoud in l	Aantal legborden
071010601	EWS 849	848 x 645 x 510	695 x 495 x 312	710	107	1
071006501	EWS 850	848 x 810 x 725	695 x 660 x 480	935	220	1
071006601	EWS 1000	1003 x 810 x 725	850 x 660 x 480	1060	269	2
071006701	EWS 1200	1193 x 810 x 725	1040 x 660 x 480	1220	329	3
071006801	EWS 1600	1538 x 810 x 725	1385 x 660 x 480	1505	439	3
071006901	EWS 1901	1883 x 810 x 725	1730 x 660 x 480	1790	548	3
071007001	EWS 1902	1883 x 1110 x 725	1730 x 960 x 480	2270	797	3
071007101	EWS 1903	1883 x 1110 x 725	1730 x 960 x 480	2230	797	3
071007201	EWS 1904	1883 x 1415 x 725	1730 x 1265 x 480	2720	1050	3

Artikel Nr.	Opties/Accessoires
075001900	Afsluitbaar binnenvak 240/355 mm hoog, dubbeldeurs
075002500	Legbord 660 mm breed
075002600	Legbord 960 mm breed
075002700	Legbord 1265 mm breed
085004100	LED verlichting
905003600	Elektronisch cijferslot S&G Titan i.p.v. dubbelbaard sleutelslot

Brand en/of inbraakwerende safes

Eurosafes

Robur VI



Robur VI EX/1200

Deze Robur Safes zijn inbraakwerend Euro klasse VI gecertificeerd en bieden 60 minuten brandwerendheid voor papier, waardoor uw waardevolle spullen optimaal beschermd zijn.

- Biedt bescherming tegen inbraak en brand (60 minuten)
- Getest tegen explosieven (EX)
- In hoogte verstelbare legborden
- Uitwendige scharnieren, de deur kan 180° worden geopend
- Voorzien van twee dubbelbaard sleutelsloten (2 sleutels per slot meegeleverd)
- Andere slotcombinaties op aanvraag
- Kleur: RAL 9010, wit
- De opgegeven uitwendige diepte is exclusief beslag van 55 mm



Brandwerendheid
NT Fire-017 60P

60 minuten brandwerend getest voor papier



Inbraakwerendheid
EN 1143-1 Klasse VI

Waardeberging

contant: € 250.000

kostbaarheden: € 500.000









Artikel Nr.	Model	Buitenmaat (hxbxd) in mm	Binnenmaat (hxbxd) in mm	Gewicht in kg	Inhoud in l	Aantal legborden
071007501	Robur VI EX/900	1260 x 760 x 770	900 x 500 x 400	1500	180	2
071007601	Robur VI EX/1200	1560 x 760 x 770	1200 x 500 x 400	1850	240	2
071007701	Robur VI EX/1500	1860 x 760 x 770	1500 x 500 x 400	2200	300	3

Artikel Nr.	Opties/Accessoires
075003500	Afsluitbaar binnenvak 155 mm hoog
075003550	Afsluitbaar binnenvak 355 mm hoog
075003600	Legbord
075003700	Uittrekbaar hangmapframe
105000400	Afsluitbare lade intern

DRS Euro Defender I



De DRS Euro Defender I serie is inbraakwerend en brandwerend gecertificeerd. De wanden en deur zijn dubbelwandig uitgevoerd. De scharnieren zijn uitwendig, waardoor de deur 180° geopend kan worden. Er zijn diverse afmetingen in deze serie waardoor u altijd de geschikte kluis kan vinden.

-  Biedt bescherming tegen inbraak en brand (60 minuten)
-  Geschikt voor berging van kostbaarheden en documenten
-  In hoogte verstelbare legborden
-  Voorzien van een dubbelbaard sleutelslot (2 sleutels meegeleverd)
-  Voorbereid voor vloerverankering
-  Kleur: RAL 9005, zwart
-  De opgegeven uitwendige diepte is exclusief beslag van 60 mm

DRS Euro Defender I/1



Brandwerendheid
NT Fire-017 60P

60 minuten brandwerend getest voor papier



Inbraakwerendheid
EN 1143-1 Klasse I

Waardeberging

contant: € 10.000
kostbaarheden: € 20.000



Artikel Nr.	Model	Buitenmaat (hxbxd) in mm	Binnenmaat (hxbxd) in mm	Gewicht in kg	Inhoud in l	Aantal legborden
031084001	DRS Euro Defender I/0	455 x 455 x 500	355 x 355 x 310	124	39	1
031084101	DRS Euro Defender I/1	585 x 455 x 500	485 x 355 x 310	148	53	1
031084201	DRS Euro Defender I/2	685 x 520 x 615	585 x 420 x 425	207	105	2
031084301	DRS Euro Defender I/3	800 x 550 x 640	700 x 450 x 450	247	140	2
031084401	DRS Euro Defender I/4	1000 x 610 x 615	900 x 510 x 425	308	195	3
031084501	DRS Euro Defender I/5	1200 x 610 x 615	1100 x 510 x 425	361	238	3
031084601	DRS Euro Defender I/6	1400 x 610 x 615	1300 x 510 x 425	410	281	3
031084701	DRS Euro Defender I/7	1700 x 770 x 660	1600 x 670 x 470	612	503	3

Artikel Nr.	Opties/Accessoires
035040100	Legbord Defender 0/1
035040200	Legbord Defender 2
035040300	Legbord Defender 3
035040400	Legbord Defender 4/5/6
035040500	Legbord Defender 7
035041000	Afsluitbaar binnenvak 255 mm hoog Defender 4/5/6
035041100	Afsluitbaar binnenvak 270 mm hoog Defender 7
141090200	Sleutel inzet unit - 150 haken (op maat voor model 4)
085004100	LED verlichting
905003600	Elektronisch cijferslot S&G Titan i.p.v. dubbelbaard sleutelslot

Brand en/of inbraakwerende safes

Eurosafes

DRS Euro Defender II



De DRS Euro Defender II serie is inbraakwerend en brandwerend gecertificeerd. De wanden en deur zijn dubbelwandig uitgevoerd. De scharnieren zijn uitwendig, waardoor de deur 180° geopend kan worden. Er zijn diverse afmetingen in deze serie waardoor u altijd de geschikte kluis kan vinden.

- Biedt bescherming tegen inbraak en brand (60 minuten)
- Geschikt voor berging van kostbaarheden en documenten
- In hoogte verstelbare legborden
- Voorzien van een dubbelbaard sleutelslot (2 sleutels meegeleverd)
- Voorbereid voor vloerverankering
- Kleur: RAL 9005, zwart
- De opgegeven uitwendige diepte is exclusief beslag van 60 mm

DRS Euro Defender II/4



Brandwerendheid
NT Fire 017 60P

60 minuten brandwerend getest voor papier



Inbraakwerendheid
EN 1143-1 Klasse II

Waardeberging

contant: € 25.000

kostbaarheden: € 50.000



Artikel Nr.	Model	Buitenmaat (hxbxd) in mm	Binnenmaat (hxbxd) in mm	Gewicht in kg	Inhoud in l	Aantal legborden
031082001	DRS Euro Defender II/0	485 x 485 x 533	355 x 355 x 310	182	39	1
031082101	DRS Euro Defender II/1	615 x 485 x 533	485 x 355 x 310	200	53	1
031082201	DRS Euro Defender II/2	715 x 550 x 648	585 x 420 x 425	284	105	2
031082301	DRS Euro Defender II/3	830 x 580 x 673	700 x 450 x 450	339	140	2
031082401	DRS Euro Defender II/4	1030 x 640 x 648	900 x 510 x 425	407	195	3
031082501	DRS Euro Defender II/5	1230 x 640 x 648	1100 x 510 x 425	471	238	3
031082601	DRS Euro Defender II/6	1430 x 640 x 648	1300 x 510 x 425	532	281	3
031082701	DRS Euro Defender II/7	1730 x 800 x 693	1600 x 670 x 470	822	503	3







Artikel Nr.	Opties/Accessoires
035040100	Legbord Defender 0/1
035040200	Legbord Defender 2
035040300	Legbord Defender 3
035040400	Legbord Defender 4/5/6
035040500	Legbord Defender 7
035041000	Afsluitbaar binnenvak 255 mm hoog Defender 4/5/6
035041100	Afsluitbaar binnenvak 270 mm hoog Defender 7
141090200	Sleutel inzet unit - 150 haken (op maat voor model 4)
085004100	LED verlichting
905003600	Elektronisch cijferslot S&G Titan i.p.v. dubbelbaard sleutelslot

DRS Euro Defender III



DRS Euro Defender III/6

De DRS Euro Defender III serie is inbraakwerend en brandwerend gecertificeerd. De wanden en deur zijn dubbelwandig uitgevoerd. De scharnieren zijn uitwendig, waardoor de deur 180° geopend kan worden. Er zijn diverse afmetingen in deze serie waardoor u altijd de geschikte kluis kan vinden.

-  Biedt bescherming tegen inbraak en brand (60 minuten)
-  Geschikt voor berging van kostbaarheden en documenten
-  In hoogte verstelbare legborden
-  Voorzien van een dubbelbaard sleutelslot (2 sleutels meegeleverd)
-  Voorbereid voor vloerverankering
-  Kleur: RAL 9005, zwart
-  De opgegeven uitwendige diepte is exclusief beslag van 60 mm



Brandwerendheid
NT Fire-017 60P

60 minuten brandwerend getest voor papier



Inbraakwerendheid
EN 1143-1 Klasse III

Waardeberging

contant: € 45.000

kostbaarheden: € 90.000



Artikel Nr.	Model	Buitenmaat (hxbxd) in mm	Binnenmaat (hxbxd) in mm	Gewicht in kg	Inhoud in l	Aantal legborden
031086001	DRS Euro Defender III/0	485 x 485 x 533	355 x 355 x 310	185	39	1
031083101	DRS Euro Defender III/1	615 x 485 x 533	485 x 355 x 310	205	53	1
031083201	DRS Euro Defender III/2	715 x 550 x 648	585 x 420 x 425	289	105	2
031083301	DRS Euro Defender III/3	830 x 580 x 673	700 x 450 x 450	343	140	2
031083401	DRS Euro Defender III/4	1030 x 640 x 648	900 x 510 x 425	412	195	3
031083501	DRS Euro Defender III/5	1230 x 640 x 648	1100 x 510 x 425	475	238	3
031083601	DRS Euro Defender III/6	1430 x 640 x 648	1300 x 510 x 425	538	281	3
031083701	DRS Euro Defender III/7	1730 x 800 x 693	1600 x 670 x 470	844	503	3

Artikel Nr.	Opties/Accessoires
035040100	Legbord Defender 0/1
035040200	Legbord Defender 2
035040300	Legbord Defender 3
035040400	Legbord Defender 4/5/6
035040500	Legbord Defender 7
035041000	Afsluitbaar binnenvak 255 mm hoog Defender 4/5/6
035041100	Afsluitbaar binnenvak 270 mm hoog Defender 7
141090200	Sleutel inzet unit - 150 haken (op maat voor model 4)
085004100	LED verlichting
905003600	Elektronisch cijferslot S&G Titan i.p.v. dubbelbaard sleutelslot

Brand en/of inbraakwerende safes









Eurosafes

DRS Köln



DRS Köln 3

De DRS Köln serie is een serie hoogwaardige inbraak- en brandwerende kluisen. Ideaal voor het veilig opslaan van sieraden, geld en andere kostbaarheden. De scharnieren zijn uitwendig, waardoor de deur 180° geopend kan worden.

-  Biedt bescherming tegen inbraak en brand (60 minuten)
-  Geschikt voor berging van de documenten en kostbaarheden
-  In hoogte verstelbare legborden
-  DRS Köln 14 is dubbeldeurs
-  Voorzien van een dubbelbaard sleutelslot (2 sleutels meegeleverd)
-  Voorbereid voor vloerverankering
-  Kleur: RAL 7035, grijs
-  De opgegeven uitwendige diepte is exclusief beslag van 60 mm



Brandwerendheid
EN 1047-1 S60P

60 minuten brandwerend getest voor papier. Valtest van 9,15 meter



Inbraakwerendheid
EN 1143-1 Klasse 0

Waardeberging

contant: € 7.000

kostbaarheden: € 14.000











Artikel Nr.	Model	Buitenmaat (hxbxd) in mm	Binnenmaat (hxbxd) in mm	Gewicht in kg	Inhoud in l	Aantal legborden
031000001	DRS Köln 0	379 x 589 x 471	278 x 477 x 339	125	46	1
031000101	DRS Köln 1	482 x 589 x 471	381 x 477 x 339	140	62	1
031000201	DRS Köln 2	615 x 589 x 471	514 x 477 x 339	160	82	2
031000301	DRS Köln 3	801 x 589 x 471	700 x 477 x 339	210	112	2
031000401	DRS Köln 4	1137 x 704 x 471	1036 x 592 x 339	315	203	3
031000501	DRS Köln 5	1322 x 704 x 471	1221 x 592 x 339	340	239	3
031000601	DRS Köln 6	1507 x 704 x 471	1406 x 592 x 339	375	275	3
031000801	DRS Köln 12	1700 x 886 x 545	1599 x 774 x 413	539	512	4
031000901	DRS Köln 13	1884 x 886 x 545	1783 x 774 x 413	586	570	4
031003101	DRS Köln 14	1884 x 1282 x 559	1783 x 1170 x 403	880	840	4

Artikel Nr.	Opties/Accessoires
035000100	Afsluitbaar binnenvak 200 mm DRS Köln 2/3
035000200	Afsluitbaar binnenvak 250 mm DRS Köln 4/5/6
035000250	Afsluitbaar binnenvak 250 mm DRS Köln 12/13/14
035000400	Uittrekbaar hangmapframe DRS Köln 4 t/m 14
035030100	Legbord <500 mm breed
035030200	Legbord >500 mm breed
035030300	Deur linksdraaiend
085004100	LED verlichting
905002200	Elektronisch cijferslot S&G Titan i.p.v. dubbelbaard sleutelslot

DRS Wuppertal



De DRS Wuppertal serie is een serie hoogwaardige inbraak- en brandwerende kluisen. Ideaal voor het veilig opslaan van sieraden, geld en andere kostbaarheden. De scharnieren zijn uitwendig, waardoor de deur 180° geopend kan worden.

-  Biedt bescherming tegen inbraak en brand (60 minuten)
-  Geschikt voor berging van de documenten en kostbaarheden
-  In hoogte verstelbare legborden
-  DRS Wuppertal 14 is dubbeldeurs
-  Voorzien van een dubbelbaard sleutelslot (2 sleutels meegeleverd)
-  Voorbereid voor vloerverankering
-  Kleur: RAL 7035, grijs
-  De opgegeven uitwendige diepte is exclusief beslag van 60 mm

DRS Wuppertal 13



Brandwerendheid
EN 1047-1 S60P

60 minuten brandwerend getest voor papier.
Valtest van 9,15 meter



Inbraakwerendheid
EN 1143-1 Klasse I

Waardeberging

contant: € 10.000
kostbaarheden: € 20.000



Artikel Nr.	Model	Buitenmaat (hxbxd) in mm	Binnenmaat (hxbxd) in mm	Gewicht in kg	Inhoud in l	Aantal legborden
031001001	DRS Wuppertal 0	379 x 589 x 471	278 x 477 x 329	128	46	1
031001101	DRS Wuppertal 1	482 x 589 x 471	381 x 477 x 329	144	62	1
031001201	DRS Wuppertal 2	615 x 589 x 471	514 x 477 x 329	170	82	2
031001301	DRS Wuppertal 3	801 x 589 x 471	700 x 477 x 329	215	112	2
031001401	DRS Wuppertal 4	1137 x 704 x 471	1036 x 592 x 329	330	203	3
031001501	DRS Wuppertal 5	1322 x 704 x 471	1221 x 592 x 329	365	239	3
031001601	DRS Wuppertal 6	1507 x 704 x 471	1406 x 592 x 329	395	275	3
031002201	DRS Wuppertal 12	1700 x 886 x 545	1599 x 774 x 403	547	498	4
031002301	DRS Wuppertal 13	1884 x 886 x 545	1783 x 774 x 403	586	556	4
031002401	DRS Wuppertal 14	1884 x 1282 x 559	1783 x 1170 x 393	886	819	4

Artikel Nr.	Opties/Accessoires
035001100	Afsluitbaar binnenvak 200 mm hoog model 2/3
035001200	Afsluitbaar binnenvak 250 mm hoog model 4/5/6
035001250	Afsluitbaar binnenvak 250 mm hoog model 12/13/14
035001400	Uittrekbaar hangmapframe DRS Wuppertal 4 t/m 14
035030100	Legbord <500 mm breed
035030200	Legbord >500 mm breed
035030300	Deur linksdraaiend
085004100	LED verlichting
905002200	Elektronisch cijferslot S&G Titan i.p.v. dubbelbaard sleutelslot

Brand en/of inbraakwerende safes

Eurosafes

DRS Berlin



DRS Berlin 4

De DRS Berlin serie is een serie hoogwaardige inbraak- en brandwerende kluisen. Ideaal voor het veilig opslaan van sieraden, geld en andere kostbaarheden. De scharnieren zijn uitwendig, waardoor de deur 180° geopend kan worden.

- Biedt bescherming tegen inbraak en brand (120 minuten)
- Geschikt voor berging van de documenten en kostbaarheden
- Model 6, 7 en 8 zijn dubbeldeurs
- In hoogte verstelbare legborden
- Voorzien van een dubbelbaard sleutelslot (2 sleutels meegeleverd)
- Voorbereid voor vloerverankering
- Kleur: RAL 7035, grijs
- De opgegeven uitwendige diepte is exclusief beslag van 60 mm



Brandwerendheid
EN 1047-1 SI20P

120 minuten brandwerend getest voor papier.
Valtest van 9,15 meter



Inbraakwerendheid
EN 1143-1 Klasse I

Waardeberging

contant: € 10.000

kostbaarheden: € 20.000



Artikel Nr.	Model	Buitenmaat (hxbxd) in mm	Binnenmaat (hxbxd) in mm	Gewicht in kg	Inhoud in l	Aantal legborden
031010001	DRS Berlin 0	489 x 605 x 560	273 x 448 x 358	178	44	1
031010101	DRS Berlin 1	590 x 605 x 560	374 x 448 x 358	198	60	1
031010201	DRS Berlin 2	1050 x 605 x 560	769 x 448 x 368	335	126	2
031010301	DRS Berlin 3	1400 x 794 x 560	1109 x 637 x 358	497	253	2
031010401	DRS Berlin 4	1600 x 794 x 560	1309 x 637 x 358	593	298	3
031010501	DRS Berlin 5	1800 x 794 x 560	1509 x 637 x 358	728	344	3
031010601	DRS Berlin 6	1800 x 1350 x 560	1504 x 1193 x 358	1025	642	3
031010701	DRS Berlin 7	1800 x 1766 x 560	1505 x 1609 x 358	1310	867	2x3
031010801	DRS Berlin 8	2033 x 1766 x 560	1737 x 1609 x 358	1460	1001	2x4

Artikel Nr.	Opties/Accessoires
035010100	Afsluitbaar binnenvak 240 mm hoog DRS Berlin 2 t/m 5
035010200	Afsluitbaar binnenvak 415 mm hoog DRS Berlin 6 t/m 8
035010300	Uittrekbaar legbord voor DRS Berlin 3 t/m 8
035010600	Uittrekbaar hangmapframe voor DRS Berlin 3 t/m 8
035030100	Legbord <500 mm breed
035030200	Legbord >500 mm breed
035030300	Deur linksdraaiend
085004100	LED verlichting
905002200	Elektronisch cijferslot S&G Titan i.p.v. dubbelbaard sleutelslot

DRS Praag



DRS Praag 6

De DRS Praag serie is een serie hoogwaardige brand- en inbraakwerende kluisen. Ideaal voor het veilig opslaan van sieraden, geld en andere kostbaarheden. De scharnieren zijn uitwendig, waardoor de deur 180° geopend kan worden.

- Biedt bescherming tegen inbraak en brand (120 minuten)
- Geschikt voor de berging van documenten en kostbaarheden
- Model 6, 7 en 8 zijn dubbeldeurs
- In hoogte verstelbare legborden
- Voorzien van een dubbelbaard sleutelslot (2 sleutels meegeleverd)
- Model 7 en 8 uitgevoerd met middenwand
- Model 7 voorzien van 2x3 legborden, model 8 voorzien van 2x4 legborden
- Voorbereid voor vloerverankering
- Kleur: RAL 7035, grijs
- De opgegeven uitwendige diepte is exclusief beslag van 60 mm



Brandwerendheid
EN 1047-1 S120P

120 minuten brandwerend getest voor papier. Valtest van 9,15 meter



Inbraakwerendheid
EN 1143-1 Klasse II

Waardeberging

contant: € 25.000
kostbaarheden: € 50.000



Artikel Nr.	Model	Buitenmaat (hxbxd) in mm	Binnenmaat (hxbxd) in mm	Gewicht in kg	Inhoud in l	Aantal legborden
031030001	DRS Praag 0	550 x 632 x 573	317 x 448 x 350	240	50	1
031030101	DRS Praag 1	600 x 632 x 573	367 x 448 x 350	264	58	1
031030201	DRS Praag 2	1068 x 619 x 565	769 x 435 x 352	389	118	2
031030301	DRS Praag 3	1418 x 821 x 573	1110 x 637 x 350	623	247	2
031030401	DRS Praag 4	1618 x 821 x 573	1310 x 637 x 350	700	292	3
031030501	DRS Praag 5	1811 x 821 x 573	1503 x 637 x 350	774	335	3
031030601	DRS Praag 6	1821 x 1377 x 573	1507 x 1193 x 350	1139	613	3
031030701	DRS Praag 7	1821 x 1775 x 573	1507 x 1591 x 350	1452	818	2x3
031030801	DRS Praag 8	2042 x 1775 x 573	1728 x 1591 x 350	1605	937	2x4

Artikel Nr.	Opties/Accessoires
035030700	Afsluitbaar binnenvak 240 mm hoog DRS Praag 2 t/m 5
035030800	Afsluitbaar binnenvak 415 mm hoog DRS Praag 6
035030900	Afsluitbaar binnenvak 415 mm hoog DRS Praag 7 t/m 8
035031000	Uittrekbaar legbord voor DRS Praag 3 t/m 8
035031100	Uittrekbaar hangmapframe voor DRS Praag 3 t/m 8
035030100	Legbord <500 mm breed
035030200	Legbord >500 mm breed
035030300	Deur linksdraaiend
085004100	LED verlichting
905002200	Elektronisch cijferslot S&G Titan i.p.v. dubbelbaard sleutelslot

Brand en/of inbraakwerende safes

Privékluisen

DRS Combi-Fire



DRS Combi-Fire E Serie

De DRS Combi-Fire biedt een superieure brandbescherming en is inbraakwerend getest. Hiermee zijn uw documenten en kostbaarheden veilig opgeborgen.

- Biedt bescherming tegen inbraak en brand (60 minuten)
- Geschikt voor de berging van documenten en kostbaarheden
- Model K voorzien van een dubbelbaard sleutelslot (2 sleutels meegeleverd)
- Model E voorzien van een elektronisch cijferslot
- Regelwerk met 3-zijdig sluitsysteem
- In hoogte verstelbare legborden
- Deur kan 180°C open
- Vorbereid voor vloerverankering
- Kleur: RAL 7035, grijs
- De opgegeven uitwendige diepte is exclusief beslag van 40 mm



Brandwerendheid
EN 15659 LFS60P

60 minuten brandwerend getest voor papier



Inbraakwerendheid
EN 14 450 Security level 2

Waardeberging

contant: € 5.000

kostbaarheden: € 9.000



Artikel Nr.	Model	Buitenmaat (hxbxd) in mm	Binnenmaat (hxbxd) in mm	Gewicht in kg	Inhoud in l	Aantal legborden
081080101	DRS Combi-Fire 1K	380 x 480 x 465	240 x 340 x 300	81	24	0
081080201	DRS Combi-Fire 2K	470 x 480 x 465	330 x 340 x 300	91	34	1
081080301	DRS Combi-Fire 3K	820 x 480 x 465	680 x 340 x 300	131	69	1
081080401	DRS Combi-Fire 4K	1170 x 480 x 465	1030 x 340 x 300	198	105	2
081080181	DRS Combi-Fire 1E	380 x 480 x 465	240 x 340 x 300	81	24	0
081080281	DRS Combi-Fire 2E	470 x 480 x 465	330 x 340 x 300	91	34	1
081080381	DRS Combi-Fire 3E	820 x 480 x 465	680 x 340 x 300	131	69	1
081080481	DRS Combi-Fire 4E	1170 x 480 x 465	1030 x 340 x 300	198	105	2

Artikel Nr.	Opties/Accessoires
085001700	Legbord
085001800	Afsluitbaar binnenvak 150 mm hoog vanaf model 2
085004100	LED verlichting

Technomax DP



Technomax DPE/DPK/DPD

De Technomax DP serie biedt bescherming tegen inbraak en brand. Met hun strak Italiaans design passen deze kluisen in ieder interieur.

- Biedt bescherming tegen inbraak en brand (30 minuten)
- Geschikt voor berging van documenten en kostbaarheden
- DPK voorzien van een dubbelbaard sleutelslot (2 sleutels meegeleverd)
- DPD voorzien van een dubbelbaard sleutelslot en 3-puntscijferslot (2 sleutels meegeleverd)
- DPE voorzien van een elektronisch cijferslot (vrij instelbaar) en een nood sleutelslot (2 sleutels meegeleverd). Wordt zonder batterijen geleverd.
- Voorbereid voor vloer- en muurverankering
- Kleur: donkergrijs
- De opgegeven uitwendige diepte voor de DPD is exclusief beslag van 10 mm



Brandwerendheid
EN 15659 LFS30P

30 minuten brandwerend getest voor papier



Inbraakwerendheid
EN 14 450 Security level 2

Waardeberging

contant: € 5.000

kostbaarheden: € 9.000



Artikel Nr.	Model	Buitenmaat (hxbxd) in mm	Binnenmaat (hxbxd) in mm	Gewicht in kg	Inhoud in l	Aantal legborden
081030101	DPK 4	280 x 400 x 355	170 x 305 x 245	34	13	0
081030201	DPK 5	350 x 490 x 430	240 x 380 x 310	52	28	1
081030301	DPK 7	490 x 430 x 430	380 x 330 x 310	64	39	1
081030171	DPD 4	280 x 400 x 355	170 x 305 x 245	34	13	0
081030271	DPD 5	350 x 490 x 430	240 x 380 x 310	52	28	1
081030371	DPD 7	490 x 430 x 430	380 x 330 x 310	64	39	1
081030181	DPE 4P	280 x 400 x 355	170 x 305 x 245	34	13	0
081030281	DPE 5P	350 x 490 x 430	240 x 380 x 310	52	28	1
081030381	DPE 7P	490 x 430 x 430	380 x 330 x 310	64	39	1

Brand en/of inbraakwerende safes

Privékluisen

DRS Vector



DRS Vector Serie E

De DRS Vector beschermt uw waardevolle spullen tegen inbraak en is zeer geschikt voor zowel de particuliere als zakelijke gebruiker. De solide stalen schoten en het 3-zijdige sluitsysteem bieden een optimale bescherming tegen inbraak.

- Biedt bescherming tegen inbraak en een eerste bescherming tegen brand
- Geschikt voor de berging van kostbaarheden
- K serie voorzien van een dubbelbaard sleutelslot (2 sleutels meegeleverd)
- E-serie voorzien van elektronisch slot met 1 mastercode, 9 programmeerbare gebruikerscodes
- Standaard voorzien van in hoogte verstelbare legborden
- Voorbereid voor vloer- en muurverankering
- Kleur: RAL 9006, aluminiumgrijs
- De opgegeven uitwendige diepte is exclusief beslag van 30 mm. voor de modellen met elektronisch slot



Brandwerendheid
DIN 4102

Niet getest, biedt een eerste bescherming bij brand



Inbraakwerendheid
EN 14 450 Security level 2

Waardeberging

contant: € 5.000

kostbaarheden: € 9.000



Artikel Nr.	Model	Buitenmaat (hxbxd) in mm	Binnenmaat (hxbxd) in mm	Gewicht in kg	Inhoud in l	Aantal legborden
081025101	DRS Vector 1-K	330 x 450 x 390	270 x 390 x 285	44	30	1
081025201	DRS Vector 2-K	450 x 450 x 390	390 x 390 x 285	52	43	1
081025301	DRS Vector 3-K	600 x 450 x 390	540 x 390 x 285	65	60	1
081025401	DRS Vector 4-K	810 x 450 x 390	750 x 390 x 285	83	87	2
081025501	DRS Vector 7-K	700 x 500 x 450	640 x 440 x 361	87	102	1
081025601	DRS Vector 8-K	900 x 570 x 490	840 x 510 x 401	117	172	2
081025181	DRS Vector 1-E	330 x 450 x 390	270 x 390 x 285	44	30	1
081025281	DRS Vector 2-E	450 x 450 x 390	390 x 390 x 285	52	43	1
081025381	DRS Vector 3-E	600 x 450 x 390	540 x 390 x 285	65	60	1
081025481	DRS Vector 4-E	810 x 450 x 390	750 x 390 x 285	83	87	2
081025489	DRS Vector 5-E	375 x 570 x 490	315 x 510 x 392	67	63	1
081025499	DRS Vector 6-E	450 x 570 x 490	390 x 510 x 392	75	78	2
081025581	DRS Vector 7-E	700 x 500 x 450	640 x 440 x 361	87	102	1
081025681	DRS Vector 8-E	900 x 570 x 490	840 x 510 x 401	117	172	2

Artikel Nr.	Opties/Accessoires
085002000	Legbord DRS Vector 1 t/m 4
085002100	Legbord DRS Vector 7
085002200	Legbord DRS Vector 5, 6 en 8
085004100	LED verlichting

Technomax Gold GMD/GMK/GMT



Technomax Gold GMT/GMD/GMK

De Technomax Gold GMD/GMK/GMT serie biedt een uitstekende bescherming tegen inbraak. Met hun strak Italiaans design passen deze kluisen in elke omgeving.

- Biedt bescherming tegen inbraak
- Geschikt voor de berging van kostbaarheden
- GMK voorzien van een dubbelbaard sleutelslot (2 sleutels meegeleverd)
- GMD voorzien van een dubbelbaard sleutelslot (2 sleutels meegeleverd) en een 3-puntscijferslot
- GMT voorzien van een elektronisch cijferslot en nood sleutel (2 sleutels meegeleverd), Wordt zonder batterijen geleverd
- Voorbereid voor vloer- en muurverankering
- Kleur: donkerblauw
- De opgegeven uitwendige diepte voor de GMD is exclusief beslag van 10 mm



Brandwerendheid

Dit product heeft geen brandwerende eigenschappen.



Inbraakwerendheid EN 14 450 Security level 2

Waardeberging

contant: € 5.000

kostbaarheden: € 9.000



Artikel Nr.	Model	Buitenmaat (hxbxd) in mm	Binnenmaat (hxbxd) in mm	Gewicht in kg	Inhoud in l	Aantal legborden
081002001	GMK 3	220 x 350 x 300	200 x 340 x 245	25	18	1
081002101	GMK 4	280 x 400 x 350	260 x 390 x 295	36	31	1
081002201	GMK 5	350 x 470 x 350	330 x 460 x 295	48	47	1
081002301	GMK 6	430 x 490 x 350	410 x 480 x 295	56	60	1
081002401	GMK 7	490 x 430 x 400	470 x 420 x 345	61	70	1
081001575	GMD 3	220 x 350 x 300	200 x 340 x 245	25	18	1
081001675	GMD 4	280 x 400 x 350	260 x 390 x 295	36	31	1
081001775	GMD 5	350 x 470 x 350	330 x 460 x 295	48	47	1
081001875	GMD 6	430 x 490 x 350	410 x 480 x 295	56	60	1
081001975	GMD 7	490 x 430 x 400	470 x 420 x 345	61	70	1
081002781	GMT 3P	220 x 350 x 300	200 x 340 x 245	25	18	1
081002881	GMT 4P	280 x 400 x 350	260 x 390 x 295	36	31	1
081002981	GMT 5P	350 x 470 x 350	330 x 460 x 295	48	47	1
081003081	GMT 6P	430 x 490 x 350	410 x 480 x 295	56	60	1
081003181	GMT 7P	490 x 430 x 400	470 x 420 x 345	61	70	1

Brand en/of inbraakwerende safes

Privékluisen

PT/ET



ET serie

De PT- en ET-serie kluisen beschermen uw waardevolle spullen tegen inbraak en zijn geschikt voor de particuliere en de zakelijke gebruiker. De solide stalen schoten met een diameter van 2,5 cm en het 3-zijdig sluitsysteem bieden een optimale bescherming tegen inbraak.

- Biedt bescherming tegen inbraak en een eerste bescherming tegen brand
- Geschikt voor de berging van documenten en kostbaarheden
- In hoogte verstelbare legborden vanaf model PT1/ET1
- PT serie voorzien van een dubbelbaard sleutelslot (2 sleutels meegeleverd)
- ET serie voorzien van een elektronisch cijferslot (vrij instelbaar)
- Voorbereid voor vloer- en muurverankering
- Kleur: RAL 7035, grijs
- De opgegeven uitwendige diepte is exclusief beslag van 30 mm voor de serie ET



Brandwerendheid
DIN 4102

Niet getest, biedt een eerste bescherming bij brand



Inbraakwerendheid
EN 14 450 Security level 2

Artikel Nr.	Model	Buitenmaat (hxbxd) in mm	Binnenmaat (hxbxd) in mm	Gewicht in kg	Inhoud in l	Aantal legborden
081000101	PT 0	250 x 290 x 220	160 x 220 x 140	18	5	0
081000201	PT 1	330 x 450 x 385	240 x 380 x 292	39	27	1
081000301	PT 2	450 x 450 x 385	350 x 380 x 292	48	39	1
081000401	PT 3	600 x 450 x 385	500 x 380 x 292	61	55	1
081000501	PT 4	810 x 450 x 385	700 x 380 x 292	79	78	2
081000601	PT 7	700 x 500 x 450	600 x 430 x 370	81	91	1
081019901	PT 8	900 x 570 x 490	800 x 500 x 400	110	160	2
081000125	ET 0	250 x 350 x 220	155 x 280 x 140	20	6	0
081000225	ET 1	330 x 450 x 385	240 x 380 x 292	39	27	1
081000325	ET 2	450 x 450 x 385	350 x 380 x 292	48	39	1
081000425	ET 3	600 x 450 x 385	500 x 380 x 292	61	55	1
081000525	ET 4	810 x 450 x 385	700 x 380 x 292	79	78	2
081001125	ET 7	700 x 500 x 450	600 x 430 x 370	81	91	1
081000625	ET 8	900 x 570 x 490	800 x 500 x 400	110	160	2

Artikel Nr.	Opties/Accessoires
085000500	Legbord voor PT/ET 1 t/m 4
085000900	Legbord voor PT/ET 7
085001500	Legbord voor PT/ET 8
085004100	LED verlichting

Protector Domestic Safes



De Protector Domestic Safe is een nieuwe aanwinst in ons assortiment. Deze serie is geschikt voor het opbergen van documenten, kostbaarheden en contant geld. De serie biedt een eerste bescherming tegen inbraak. Door de vele afmetingen zijn deze kluisen uitermate geschikt voor elke locatie.

- Biedt een eerste bescherming tegen inbraak
- Model K voorzien van een dubbelbaard sleutelslot (2 sleutels meegeleverd)
- Model E voorzien van een elektronisch cijferslot (vrij instelbaar) met nood sleutelslot (2 sleutels meegeleverd)
- Voorbereid voor vloer- en muurverankering
- Kleur: zwart

Protector Domestic Safes

Artikel Nr.	Model	Buitenmaat (hxbxd) in mm	Binnenmaat (hxbxd) in mm	Gewicht in kg	Inhoud in l	Aantal legborden
081073001	Domestic Safe DS 1723 K	170 x 230 x 170	167 x 227 x 133	2,4	5	0
081073101	Domestic Safe DS 2031 K	200 x 310 x 200	197 x 307 x 156	3,8	9	0
081073201	Domestic Safe DS 2535 K	250 x 350 x 250	247 x 347 x 206	5,6	18	1
081073181	Domestic Safe DS 2031 E	200 x 310 x 200	197 x 307 x 156	5,7	10	0
081073281	Domestic Safe DS 2535 E	250 x 350 x 250	247 x 347 x 206	8	18	1
081073381	Domestic Safe DS 3038 E	300 x 380 x 300	297 x 377 x 256	10,4	28	1
081073481	Domestic Safe DS 4040 E	400 x 400 x 350	397 x 397 x 306	15,9	48	1
081073581	Domestic Safe DS 5035 E	500 x 355 x 325	497 x 352 x 281	15,8	52	1
081073681	Domestic Safe DS 6540 E	650 x 400 x 350	647 x 397 x 306	22,8	78	1
091073781	Domestic Laptopsafe DS 2044 E	200 x 440 x 375	197 x 437 x 319	9,7	28	0
091073881	Domestic Laptopsafe DS 2650 E	260 x 500 x 400	257 x 497 x 354	13	45	0

Brand en/of inbraakwerende safes

Privékluisen

Sentry privékluisen



Sentry safe X055

De Sentry Safe privékluisen zijn ideaal voor het veilig opbergen van uw kostbaarheden.

- Model X031 is met een dubbelbaard sleutelslot (2 sleutels meegeleverd)
- Modellen X041E, X055 en X075 zijn met een elektronisch cijferslot en nood sleutelslot (2 sleutels meegeleverd)
- Stevige stalen constructie
- Gestoffeerde bodem
- Inclusief verankeringsmateriaal
- Kleur: zwart
- Wordt zonder batterijen geleverd

Artikel Nr.	Model	Buitenmaat (hxbxd) in mm	Binnenmaat (hxbxd) in mm	Gewicht in kg	Inhoud in l
081008101	Sentry X031	167 x 290 x 264	163 x 286 x 213	4,5	9,9
081008281	Sentry X041E	194 x 290 x 264	190 x 286 x 213	5,3	11,6
081008381	Sentry X055	220 x 350 x 270	216 x 346 x 220	6,4	16,4
081008481	Sentry X075	180 x 430 x 370	176 x 426 x 294	7,8	22

Technomax Mini



Technomax Mini

De Technomax Mini biedt bescherming tegen inbraak. Met zijn zeer klein en slank design kan u deze kluis makkelijk in huis verbergen.

- Biedt bescherming tegen inbraak
- De dikte van de deurplaat is maar liefst 10 mm. De wanddikte van de kluis is 2 mm
- Inclusief accessoires om in te bouwen in de muur
- Voorzien van een dubbelbaard sleutelslot (2 sleutels meegeleverd)
- Kleur: donkerblauw

Artikel Nr.	Model	Buitenmaat (hxbxd) in mm	Binnenmaat (hxbxd) in mm	Gewicht in kg	Inhoud in l
081003701	Minisafe MB/O	130 x 220 x 120	125 x 215 x 90	4	3

Compact safe



Om uw persoonlijke eigendommen te beschermen tegen diefstal kan een privékluis uitkomst bieden. De Compact safe biedt een basisbescherming en met hun zeer slank design kunnen deze kluisen makkelijk in elke omgeving geplaatst worden.

- Biedt een basisbescherming tegen inbraak
- Zeer compact in ontwerp, waardoor gemakkelijk te plaatsen
- Voorzien van een dubbelbaard sleutelslot (2 sleutels meegeleverd)
- Voorbereid voor vloer- en muurverankering
- Kleur: lichtgrijs

Compact Safe

Artikel Nr.	Model	Buitenmaat (hxbxd) in mm	Binnenmaat (hxbxd) in mm	Gewicht in kg	Inhoud in l
081005401	Compact safe	150 x 200 x 170	145 x 195 x 125	3	4

Fingerprint safe



Met de Fingerprint safe heeft u altijd toegang tot uw waardevolle spullen met enkel uw vingerafdruk.

- Biedt bescherming tegen inbraak
- Geschikt voor de berging van kostbaarheden
- Voorzien van een biometrische vingerafdruk (tot 30 vingerafdrukken instelbaar)
- Sleutelslot voor noodopening (2 sleutels meegeleverd)
- Voorbereid voor vloer- en muurverankering
- Kleur: zwart

Fingerprint Safe

Artikel Nr.	Model	Buitenmaat (hxbxd) in mm	Binnenmaat (hxbxd) in mm	Gewicht in kg	Inhoud in l
081700040	FX 20FO	200 x 420 x 370	178 x 416 x 314	13	23

Brand en/of inbraakwerende safes

Muur- en vloerkluisen

Muurkluis Technomax Gold GK/GD/GT



Muurkluis Technomax Gold GD/GT/GK

De muurkluisen van Technomax Gold GK/GD/GT zijn van hoge kwaliteit en bedoeld voor het in metselen in muren. Deze kluisen zijn ideaal voor het veilig en verborgen opbergen van geld en waardevolle spullen.

- Biedt bescherming tegen inbraak
- Geschikt voor de berging van kostbaarheden
- GK voorzien van een dubbelbaard sleutelslot (2 sleutels meegeleverd)
- GD voorzien van een dubbelbaard sleutelslot (2 sleutels meegeleverd) en 3-puntscijferslot
- GT voorzien van een elektronisch cijferslot en nood sleutel (2 sleutels meegeleverd) Wordt zonder batterijen geleverd
- Bedoeld voor inbouw in de muur
- Kleur: donkerblauw
- De opgegeven uitwendige diepte voor de GD is exclusief beslag van 10 mm



Brandwerendheid

Dit product heeft geen brandwerende eigenschappen.



Inbraakwerendheid EN 14 450 Security level 2

Waardeberging

contant: € 5.000

kostbaarheden: € 9.000







Artikel Nr.	Model	Buitenmaat (hxbxd) in mm	Binnenmaat (hxbxd) in mm	Gewicht in kg	Inhoud in l	Aantal legborden
111001101	GK 1	210 x 270 x 150	190 x 250 x 100	10	5	0
111001201	GK 2	210 x 270 x 200	190 x 250 x 150	11	7	0
111001301	GK 3	210 x 340 x 200	190 x 320 x 150	13	9	0
111001501	GK 4L	270 x 390 x 240	250 x 370 x 190	21	18	1
111001601	GK 5L	340 x 460 x 240	320 x 440 x 190	28	27	1
111001701	GK 6L	420 x 480 x 280	400 x 460 x 230	33	42	1
111001801	GK 7L	480 x 420 x 360	460 x 400 x 310	35	57	1
111002075	GD 4L	270 x 390 x 240	250 x 370 x 190	19	18	1
111002175	GD 5L	340 x 460 x 240	320 x 440 x 190	26	27	1
111002275	GD 6L	420 x 480 x 280	400 x 460 x 230	33	42	1
111002375	GD 7L	480 x 420 x 360	460 x 400 x 310	35	57	1
111003081	GT 3P	210 x 340 x 200	185 x 315 x 150	13	8	0
111003281	GT 4LP	270 x 390 x 240	250 x 370 x 190	21	18	1
111003381	GT 5LP	340 x 460 x 240	320 x 440 x 190	28	27	1
111003481	GT 6LP	420 x 480 x 280	400 x 460 x 230	33	42	1
111003581	GT 7LP	480 x 420 x 360	460 x 400 x 310	35	57	1

Muurkluis DRS VC



De DRS VC muurkluis is getest en gecertificeerd volgens de Europese standaard EN 1143-1 klasse I. Deze zware inbouwmuurkluisen hebben een 10 mm dikke frontplaat waardoor de kluis een hoog niveau van bescherming biedt.

-  Biedt bescherming tegen inbraak
-  Geschikt voor berging van waardevolle eigendommen en documenten
-  Voorzien van een dubbelbaard sleutelslot (2 sleutels meegeleverd)
-  Bedoeld voor inbouw in de muur
-  Kleur: RAL 7035, grijs

Muurkluis VCO 6



Brandwerendheid
DIN 4102

Niet getest, biedt een eerste bescherming bij brand



Inbraakwerendheid
EN 1143-1 Klasse I

Waardeberging

contant: € 10.000
kostbaarheden: € 20.000



Artikel Nr.	Model	Buitenmaat (hxbxd) in mm	Binnenmaat (hxbxd) in mm	Gewicht in kg	Inhoud in l	Aantal legborden
111301101	DRS VC 2	370 x 490 x 210	270 x 395 x 120	35	13	1
111301201	DRS VC 3	470 x 490 x 210	370 x 395 x 120	49	18	1
111301301	DRS VC 4	370 x 490 x 300	270 x 395 x 210	37	22	1
111301401	DRS VC 5	470 x 490 x 300	370 x 395 x 210	52	30	1
111301501	DRS VC 6	620 x 490 x 300	520 x 395 x 210	66	43	2
111301601	DRS VC 8	820 x 490 x 300	720 x 395 x 210	86	60	2
111300101	DRS VCO 4	370 x 490 x 390	270 x 395 x 300	39	32	1
111300201	DRS VCO 5	470 x 490 x 390	370 x 395 x 300	55	44	1
111300301	DRS VCO 6	620 x 490 x 390	520 x 395 x 300	75	62	2
111300401	DRS VCO 8	820 x 490 x 390	720 x 395 x 300	89	85	2
111300501	DRS VCO 10	1020 x 600 x 390	920 x 505 x 300	140	139	2
111300601	DRS VCO 12	1220 x 600 x 390	1120 x 505 x 300	170	170	3

Artikel Nr.	Opties/Accessoires
115000100	Afsluitbaar binnenvak 130 mm hoog vanaf DRS VC 6
115000200	Afsluitbaar binnenvak 200 mm hoog vanaf DRS VCO 10
071007100	Legbord <500 mm
071007200	Legbord >500 mm
085004100	LED verlichting
905002200	Elektronisch cijferslot S&G Titan i.p.v. dubbelbaard sleutelslot

Brand en/of inbraakwerende safes

Muur- en vloerkluisen

Vloerkluis BT



Vloerkluis BT 1

De vloerkluisen BT bieden bescherming tegen inbraak en zijn bedoeld om in te bouwen in de vloer. Dankzij het deksel met hydraulische arm heeft u gemakkelijk toegang tot uw kostbaarheden.

- Biedt bescherming tegen inbraak
- Geschikt om in te bouwen in de vloer
- Modellen BT 2 en BT 4 hebben een inwerpopening, 10 inwerpcassettes meegeleverd
- Afmeting inwerpopening: lengte 110 mm, Ø 63 mm
- Voorzien van een dubbelbaard sleutelslot (2 sleutels meegeleverd)
- Kleur: RAL 7035, grijs



Brandwerendheid

Dit product heeft geen brandwerende eigenschappen.



Inbraakwerendheid
EN 14 450 Security level 2

Artikel Nr.	Model	Buitenmaat (hxbxd) in mm	Binnenmaat (hxbxd) in mm	Gewicht in kg	Inhoud in l
151001101	BT 1	540 x 440 x 330	350 x 424 x 314	49	47
151001201	BT 2	540 x 490 x 330	350 x 484 x 314	51	53
151001301	BT 3	540 x 540 x 430	350 x 524 x 414	55	76
151001401	BT 4	540 x 600 x 430	350 x 584 x 414	58	85

Artikel Nr.	Opties/Accessoires
155001100	Inwerpcassette BT

Vloerkluis Technomax GF/4K



Technomax GF/4K

De vloerkluisen Technomax GF/4K bieden bescherming tegen inbraak en zijn bedoeld om in te bouwen in de vloer. De hoogte van deze vloerkluis is instelbaar zodat ze in verschillende diktes van vloeren bruikbaar is. Dankzij het deksel met gasveer heeft u altijd gemakkelijk toegang tot uw kostbaarheden.

- Biedt bescherming tegen inbraak
- Geschikt om in te bouwen in de vloer
- In hoogte verstelbaar (210 t/m 320 mm hoog)
- Voorzien van een dubbelbaard sleutelslot (2 sleutels meegeleverd)
- Kleur: donkerblauw



Brandwerendheid

Dit product heeft geen brandwerende eigenschappen.









Inbraakwerendheid
EN 14 450 Security level 2

Artikel Nr.	Model	Buitenmaat (hxbxd) in mm	Binnenmaat (hxbxd) in mm	Gewicht in kg	Inhoud in l
151003101	GF/4K	320 x 440 x 320	270 x 390 x 225	26	20

Stopcontactsafe STW



U kunt in de stopcontactsafe STW uw waardevolle spullen geheel uit het zicht opbergen. De stopcontactsafe STW is een verborgen kluis die in de muur ingebouwd kan worden en kan worden afgesloten met behulp van de realistisch ogende wandcontactdoos. Hiermee zijn uw spullen veilig en goed verborgen.

-  Biedt een basisbescherming tegen inbraak
-  Geschikt voor de berging van kostbaarheden
-  Inclusief 3 opbergbakjes
-  Bij een gesloten kluis is alleen het stopcontactafdekplaatje te zien
-  Niet als stopcontact te gebruiken
-  Voorzien van een dubbelbaard sleutelslot (2 sleutels meegeleverd)
-  Kleur: RAL 7035, grijs





Stopcontactsafe STW

Artikel Nr.	Model	Buitenmaat (hxbxd) in mm	Binnenmaat (hxbxd) in mm	Gewicht in kg
11100602	Stopcontactsafe STW	130 x 360 x 130	126 x 330 x 105	4

Protector Domestic pistolenkluis



In de Protector Domestic Pistolenkluis bergt u uw wapens veilig op. Voorzien van een unieke geblokkeerde solenoid ter bescherming tegen manipulatie en een apart afsluitbaar binnenvak zorgt ze ervoor dat uw wapens en munitie veilig opgeborgen zijn.

-  Biedt bescherming tegen inbraak
-  Voorzien van een elektronisch cijferslot met nood sleutelslot (2 sleutels meegeleverd)
-  Afsluitbaar binnenvak H 140 mm
-  Voorbereid voor vloer- en muurverankering

Domestic Pistolenkluis

Artikel Nr.	Model	Buitenmaten (hxbxd) in mm	Binnenmaten (hxbxd) in mm	Gewicht in kg	Inhoud in l	Aantal legborden
081102081	Domestic pistolenkluis	400 x 400 x 350	257 x 397 x 304	23	48	1

Brand en/of inbraakwerende safes

Wapensafes

Pistolenkluis PWKA



Berg uw wapens veilig op met de pistolenkluis PWKA. Dankzij het extra afsluitbare binnenvak kunt u ook uw munitie veilig opbergen.

- Biedt bescherming tegen inbraak
- Geschikt voor de berging van wapens en munitie
- Met afsluitbaar binnenvak met cilinderslot, afmeting (hxbxd): 145 x 390 x 200 mm
- Voorzien van een dubbelbaard sleutelslot (2 sleutels meegeleverd)
- Vorbereid voor vloer- en muurverankering
- Kleur: lichtgrijs

Pistolenkluis PWKA



Brandwerendheid
DIN 4102

Niet getest, biedt een eerste bescherming bij brand



Inbraakwerendheid

Dit product is niet inbraakwerend gecertificeerd.

Artikel Nr.	Model	Buitenmaat (hxbxd) in mm	Binnenmaat (hxbxd) in mm	Gewicht in kg	Inhoud in l
081100001	Pistolenkluis PWKA	350 x 450 x 380	290 x 390 x 290	35	24

Protector Gunsafe



Voor het veilig en verantwoord opbergen van wapens. De gunsafe biedt bescherming tegen inbraak en is uitgerust met een extra binnenvak met cilinderslot voor het opbergen van munitie.

- Biedt bescherming tegen inbraak
- Met afsluitbaar binnenvak met cilinderslot (2 sleutels meegeleverd)
- Voorzien van een dubbelbaard sleutelslot (2 sleutels meegeleverd)
- Binnenmaten binnenvak Gunsafe 5 (hxbxd): 240 x 245 x 165 mm en Gunsafe 10 (hxbxd): 225 x 245 x 238
- Inwendige hoogte exclusief binnenvak: 1255 mm
- Vorbereid voor vloer- en muurverankering
- Kleur: zwart

Serie Gunsafe

Artikel Nr.	Model	Buitenmaat (hxbxd) in mm	Gewicht in kg	Aantal geweren
191010101	Gunsafe 5	1500 x 250 x 250	36	5
191010201	Gunsafe 10	1500 x 520 x 360	50	10

Gunsafe Vario



DRS Gunsafe Vario

Voor het veilig en verantwoord opbergen van wapens. De Gunsafe Vario biedt bescherming tegen inbraak en is ook uitgerust met een extra binnenvak met cilinderslot voor het opbergen van munitie.

- Biedt gecertificeerde bescherming tegen inbraak
- Geschikt voor het opbergen van geweren en munitie
- Inclusief uitneembaar binnenvak met cilinderslot (2 sleutels meegeleverd), 200 mm hoog
- Voorzien van een dubbelbaard sleutelslot (2 sleutels meegeleverd)
- Inclusief 3 in hoogte verstelbare legbordjes
- Voorbereid voor vloer- en muurverankering
- Kleur: RAL 7035, grijs



Brandwerendheid

Dit product heeft geen brandwerende eigenschappen.



Inbraakwerendheid
EN 14 450 Security Level 1

Artikel Nr.	Model	Buitenmaat (hxbxd) in mm	Gewicht in kg	Inhoud in l	Aantal geweren
191021501	DRS Gunsafe Vario	1550 x 500 x 360	100	169	4

Siegen



Siegen 3

Voor het veilig en verantwoord opbergen van wapens. De Siegen wapenkast biedt bescherming tegen inbraak en is uitgerust met een extra binnenvak met cilinderslot voor het opbergen van munitie.

- Biedt gecertificeerde bescherming tegen inbraak
- Met afsluitbaar binnenvak met cilinderslot (2 sleutels meegeleverd)
- Afmetingen binnenvak: 200 mm hoog
- Voorzien van een dubbelbaard sleutelslot (2 sleutels meegeleverd)
- Voorbereid voor vloer- en muurverankering
- Kleur: RAL 7035, grijs



Brandwerendheid

Dit product heeft geen brandwerende eigenschappen



Inbraakwerendheid
EN 14 450 Security level 1

Artikel Nr.	Model	Buitenmaat (hxbxd) in mm	Gewicht in kg	Aantal geweren
191020001	Siegen 3	1450 x 230 x 320	55	3
191020201	Siegen 5	1450 x 250 x 320	59	5
191020401	Siegen 7	1450 x 320 x 320	67	7

Brand en/of inbraakwerende safes

Wapensafes

De Metalk wapen- en vitrinekasten mogen absoluut uniek genoemd worden. De kluisen zijn voorzien van een speciaal geconstrueerde deur met glas waardoor wapens en uitgestalde kostbaarheden veilig maar toch zichtbaar kunnen worden opgeborgen.

Dankzij de verschillende uitvoeringen en klassen zijn de kluisen in zeer veel situaties toe te passen. Hierbij kan worden gedacht aan zowel privé en zakelijke toepassingen zoals detailhandel, expositiecentra, musea en openbare ruimtes. De hoge mate van inbraakwerendheid biedt bijpassende zekerheid.

De uitvoeringen

Het Metalk assortiment bestaat uit een aantal series van producten in verschillende veiligheidsklassen: EN 1143-1 klassen 0 en I, EN 14450 klassen S1 en S2 en ongecertificeerd. De gecertificeerde kluisen zijn alle gecertificeerd door ECBS.

Belgische sportschutters en jagers dienen steeds afhankelijk van hun situatie de lokale wetgeving voor zichtbare opslag van vuurwapens te respecteren.

De meeste series kunnen in 3 verschillende versies geleverd worden:

- A. Als vitrinekast met glazen legborden
- B. Als wapenkast
- E. Een combinatie van beide

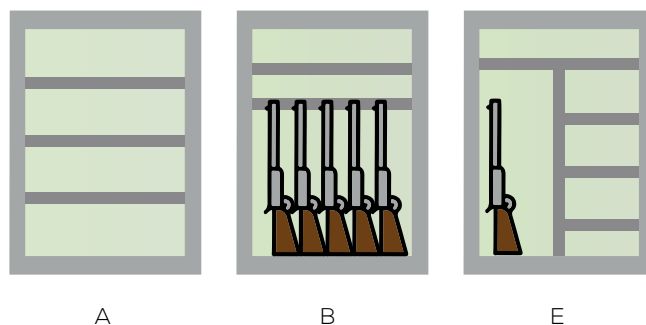

Het toegepaste glas is uiteraard getest op inbraakwering conform de Europese maatstaven. Daarnaast voldoet het glas aan de Europese normen EN356 (inbraakwerend) en EN1063 (kogelwerend).

Standaard zijn alle series uitgerust met een dubbelbaard sleutelslot. Optioneel kan ook een elektronisch cijferslot met nood sleutel worden geplaatst (Witkopp Primor 3010 + nood sleutel).

Een afsluitbaar binnenvak kan optioneel worden geleverd. Op de volgende pagina vindt u enkele voorbeelden van Metalk producten uit ons assortiment. Meer modellen kunt u vinden op onze website of informeer via onze vertegenwoordigers.

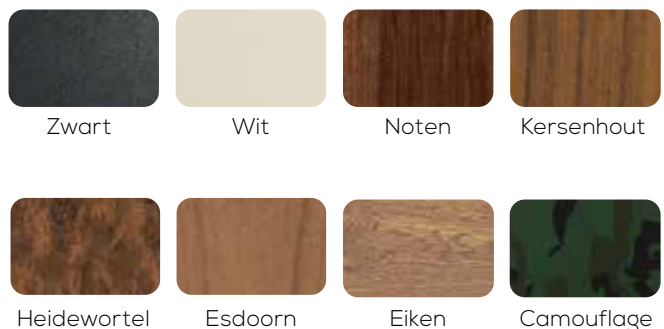

De kleuren

De Metalk kluisen zijn leverbaar in verschillende kleuren en designs. Naast zwart en wit kunnen de kluisen worden uitgevoerd in 5 verschillende houtmotieven of camouflage. Ook behoort een volledig houten afwerking tot de mogelijkheden.

De binnenbekleding van de wanden is leverbaar in 4 verschillende kleuren. LED verlichting aan de binnenzijde behoort tot de optionele mogelijkheden.



Brand en/of inbraakwerende safes

Wapensafes

Cicogna - EN 1143-1 klasse 0 Standaard uitvoering: zwart of wit

Modelnr.	Buitenmaten	Binnenmaten	gewicht	inhoud	model	geweren	legborden
Cicogna 1 B	1800x840x450 mm	1661x730x364 mm	270	441	B	13	-
Cicogna 2 B	1800x1060x450 mm	1661x950x364 mm	315	574	B	17	-
Cicogna 1 A	1800x840x450 mm	1661x730x364 mm	270	441	A	-	4
Cicogna 2 A	1800x1060x450 mm	1661x950x364 mm	315	574	A	-	4
Cicogna 1 E	1800x840x450 mm	1661x730x364 mm	270	441	E	7	4
Cicogna 2 E	1800x1060x450 mm	1661x950x364 mm	315	574	E	11	4

Opties Cicogna:

Afsluitbaar binnenvak 250 mm hoog

LED verlichting

Electronisch slot + nood sleutel

Speciale uitvoering: woodline of camouflage

Regina - EN 14450 Security Level 2 Standaard uitvoering: zwart of wit

Modelnr.	Buitenmaten	Binnenmaten	gewicht	inhoud	model	geweren	legborden
Regina B	1960x840x450 mm	1860x730x372 mm	263	505	B	13	-
Regina A	1960x840x450 mm	1860x730x372 mm	263	505	A	-	4
Regina E	1960x840x450 mm	1860x730x372 mm	263	505	E	7	4

Opties Regina:

Afsluitbaar binnenvak 250 mm hoog

LED verlichting

Electronisch slot + nood sleutel

Speciale uitvoering: woodline of camouflage

Gabbiano - EN 14450 Security Level 1 Standaard uitvoering: zwart of wit

Modelnr.	Buitenmaten	Binnenmaten	gewicht	inhoud	model	geweren	legborden
Gabbiano B	1500x525x350 mm	1480x475x260 mm	125 kg	272	B	8	-

Opties Gabbiano:

Speciale uitvoering: woodline of camouflage

Afsluitbaar binnenvak 250 mm

LED verlichting

Dit zijn slechts enkele voorbeelden van leverbare Metalk producten. Voor maatadvies en prijzen is onze afdeling verkoop u graag van dienst! Voor het gehele assortiment raden wij u aan ook eens een kijkje te nemen op onze website: www.deraat.eu

Brand en/of inbraakwerende safes

Waardekasten

Waardekast GO



De waardekasten uit de GO serie zijn bij uitstek geschikt voor de berging van bijvoorbeeld voorraden sigaretten, mobiele telefoons, cadeaukaarten- en bonnen etc. binnen de retail en horeca. Dankzij de solide enkelwandige constructie blijft er een grote netto inhoud als opslagruimte over.

- Biedt bescherming tegen inbraak
- GO 1 en 5 zijn enkeldeurs, GO 2, 3 en 4 zijn dubbeldeurs
- Voorzien van een dubbelbaard sleutelslot (2 sleutels meegeleverd)
- Kleur: RAL 7035, grijs
- Voorbereid voor vloerverankering
- De opgegeven uitwendige diepte is exclusief beslag van 60 mm

Waardekast GO 4





Artikel Nr.	Model	Buitenmaat (hxbxd) in mm	Binnenmaat (hxbxd) in mm	Gewicht in kg	Inhoud in l	Aantal legborden
021030101	Waardekast GO 1	1000 x 600 x 510	990 x 575 x 440	74	233	2
021030201	Waardekast GO 2	1000 x 1200 x 510	990 x 1175 x 440	127	477	2
021030301	Waardekast GO 3	1950 x 930 x 510	1940 x 905 x 440	188	720	5
021030401	Waardekast GO 4	1950 x 1200 x 510	1940 x 1175 x 440	230	935	5
021030501	Waardekast GO 5	1500 x 800 x 510	1490 x 775 x 440	125	473	3

Artikel Nr.	Opties/Accessoires
025030100	Legbord GO 1
025030200	Legbord GO 2
025030300	Legbord GO 3
025030400	Legbord GO 4
025030500	Legbord GO 5
905001300	Elektronisch cijferslot Crown i.p.v. dubbelbaard sleutelslot
905002200	Elektronisch cijferslot S&G Titan i.p.v. dubbelbaard sleutelslot

Kluisdeur St. Gallen



Kluisdeuren beschermen de toegang van een beveiligde kluisruimte. Een kluisdeur moet solide, veilig en bijna ondoordringbaar zijn. Met een kluisdeur St. Gallen weet u zeker dat uw kluisruimte goed is afgesloten.

-  Biedt bescherming tegen inbraak en brand
-  Kluisdeur ten behoeve van kluisruimte
-  Model D4 is dubbeldeurs
-  Voorzien van een dubbelbaard sleutelslot (2 sleutels meegeleverd)
-  Kleur: RAL 7035, grijs

Kluisdeur St. Gallen



Brandwerendheid

Dit product heeft geen brandwerende eigenschappen.



Inbraakwerendheid
EN 1143-1 Klasse I

Waardeberging

contant: € 10.000

kostbaarheden: € 20.000



Artikel Nr.	Model	Buitenmaat (hxbxd) in mm	Binnenmaat (hxbxd) in mm	Gewicht in kg
605547000	Kluisdeur St. Gallen D1	1700 x 900 x 240	1650 x 826 x 240	140
605547100	Kluisdeur St. Gallen D2	1800 x 900 x 240	1750 x 826 x 240	146
605547200	Kluisdeur St. Gallen D3	2000 x 1000 x 240	1950 x 926 x 240	172
605547300	Kluisdeur St. Gallen D4 (2-deurs)	2000 x 1200 x 240	1950 x 1146 x 240	220

Artikel Nr.	Opties/Accessoires
905002200	Elektronisch cijferslot S&G Titan i.p.v. dubbelbaard sleutelslot

Brand en/of inbraakwerende safes

Kluisdeuren

Kluisdeur AVB



Kluisdeur AVB

Kluisdeuren beschermen de toegang van een beveiligde kluisruimte. De kluisdeuren AVB bieden een eerste bescherming tegen inbraak en brand. Met een kluisdeur AVB weet u zeker dat uw kluisruimte goed is afgesloten.

- Biedt bescherming tegen inbraak en brand
- Kluisdeur ten behoeve van kluisruimte
- Voorzien van een dubbelbaard sleutelslot (2 sleutels meegeleverd)
- In meerdere maten verkrijgbaar
- Kleur: RAL 7035, grijs
- De opgegeven uitwendige diepte is exclusief beslag van 65 mm



Brandwerendheid
DIN 4102

Niet getest, biedt een eerste bescherming bij brand



Inbraakwerendheid

Dit product is niet inbraakwerend gecertificeerd

Artikel Nr.	Model	Buitenmaat (hxbxd) in mm	Binnenmaat (hxb) in mm	Gewicht in kg
181000101	AVB 18	1790 x 860 x 240	1695 x 760	240
181000201	AVB 20	1990 x 960 x 240	1895 x 860	270
181000301	AVB 22	2190 x 960 x 240	2095 x 860	290







Artikel Nr.	Opties/Accessoires
905002200	Elektronisch cijferslot S&G Titan i.p.v. dubbelbaard sleutelslot

Kluisdeur AVN/AT



Kluisdeur AVN

Kluisdeuren beschermen de toegang van een beveiligde kluisruimte. De kluisdeuren AVN/AT zijn gecertificeerd daardoor weet u zeker dat uw kluisruimte goed is afgesloten.

-  Biedt bescherming tegen inbraak en brand
-  Kluisdeur ten behoeve van kluisruimte
-  Voorzien van een dubbelbaard sleutelslot (2 sleutels meegeleverd)
-  In meerdere maten verkrijgbaar
-  Kleur: RAL 7035, grijs
-  De opgegeven uitwendige diepte is exclusief beslag van 65 mm



Brandwerendheid
DIN 4102

Niet getest, biedt een eerste bescherming bij brand



Inbraakwerendheid
EN 1143-1 Klasse 0 t/m III

Waardeberging zie pagina 3 inbraakwerend

Artikel Nr.	Model	Buitenmaat (hxbxd) in mm	Binnenmaat (hxb) in mm	Gewicht in kg	Klasse inbraakwerend
181000401	AVN 18	1790 x 860 x 240	1695 x 860	260	Klasse 0
181000501	AVN 20	1990 x 960 x 240	1895 x 860	290	Klasse 0
181000601	AVN 22	2190 x 960 x 240	2095 x 860	310	Klasse 0
181000701	AT 1-18	1790 x 860 x 240	1660 x 690	210	Klasse I
181000801	AT 1-20	1990 x 960 x 240	1860 x 790	230	Klasse I
181000901	AT 1-22	2190 x 960 x 240	2060 x 790	240	Klasse I
181001001	AT 2-18	1790 x 860 x 240	1660 x 690	440	Klasse II
181001101	AT 2-20	1990 x 960 x 240	1860 x 790	540	Klasse II
181001201	AT 2-22	2190 x 960 x 240	2060 x 790	595	Klasse II
181001301	AT 3-18	1790 x 860 x 240	1860 x 690	706	Klasse III
181001401	AT 3-20	1990 x 960 x 240	1860 x 790	790	Klasse III
181001451	AT 3-22	2190 x 960 x 240	2060 x 790	880	Klasse III

Artikel Nr.	Opties/Accessoires
905002200	Elektronisch cijferslot S&G Titan i.p.v. dubbelbaard sleutelslot

Brand en/of inbraakwerende safes

Kluisdeuren

Kluisdeur Wertheim



Kluisdeur Wertheim

Kluisdeuren beschermen de toegang van een beveiligde kluisruimte. Een kluisdeur moet solide, veilig en bijna ondoordringbaar zijn. Met een kluisdeur Wertheim weet u zeker dat uw kluisruimte goed is afgesloten.

- Bieden bescherming tegen inbraak en zijn geschikt voor de afsluiting van een kluisruimte
- AWT 085, BWT 085, CWT 085 voorzien van een dubbelbaard sleutelslot (2 sleutels meegeleverd)
- DWT 085, EWT 085, GWT 150 standaard voorzien van dubbelbaard sleutelslot en mechanisch combinatieslot
- FWT 085, HWT 085, IWT 150 en JWT 220 CD standaard voorzien van dubbelbaard sleutelslot en mechanisch combinatieslot
- KWT 300 CD, LWT 300, MWT 450 standaard voorzien van 2 dubbelbaard sleutelsloten en mechanisch combinatieslot
- 3 zijdige sluiting door vlakke massief stalen schoten
- Deur en kozijn dubbelwandig
- Geïntegreerd noodvergrendelingsmechanisme
- Glasplaat in combinatie met relockers voor sloten en regelwerk
- Deuropeningshoek 180°
- Kleur: RAL 7035, grijs
- De opgegeven uitwendige diepte is exclusief beslag van 60 mm



Brandwerendheid
DIN 4102

Niet getest, biedt een eerste bescherming bij brand



Inbraakwerendheid
EN 1143-1 Klasse I t/m XIII

Waardebergings zie pagina 3 inbraakwerend



Artikel Nr.	Model	Buitenmaat (hxbxd) in mm	Gewicht in kg	Klasse inbraakwerend
181001461	AWT 085	1960 x 910 x 160	788	Klasse I
181001471	BWT 085	1960 x 910 x 160	792	Klasse II
181001481	CWT 085	1960 x 910 x 160	823	Klasse III
181001491	DWT 085	1960 x 910 x 160	826	Klasse IV
181001501	EWT 085	1960 x 910 x 160	880	Klasse V
181001601	FWT 085	1960 x 910 x 160	900	Klasse VI
181001651	GWT 150	1960 x 910 x 225	1300	Klasse VII
181001701	HWT 150	1960 x 910 x 225	1400	Klasse VIII
181001801	IWT 150	1960 x 910 x 225	1410	Klasse IX
181001901	JWT 220 CD	1960 x 910 x 285	2000	Klasse X
181002001	KWT 300 CD	1960 x 910 x 365	2715	Klasse XI
181002101	LWT 300 CD	1960 x 910 x 365	2805	Klasse XII
181002201	MWT 450	1960 x 910 x 365	3000	Klasse XIII

Artikel Nr.	Opties/Accessoires
181010001	Daghek
185000100	Paniekvergrendeling

De Raat modulaire kluisruimtes zijn ontworpen om extra veiligheid te bieden binnen bestaande gebouwen. Daartoe zijn de kluisruimtes getest en gecertificeerd volgens de weerstandsnormen, vastgelegd in de Europese standaard EN 1143-1. Daarnaast bieden kluisruimtes de mogelijkheid tot demontage en wederopbouw op een andere locatie.

Dankzij het modulaire concept is het nu mogelijk iedere ruimte om te bouwen tot kluisruimte of beveiligde ruimte. Feitelijk zijn er geen beperkingen als het gaat om afmetingen. De kluisruimtes worden geschroefd gemonteerd. Deze

manier van installeren biedt veel voordelen. Zo is de installatie van de ruimte eenvoudig en schoon uit te voeren en biedt het de mogelijkheid om de ruimte later te verplaatsen of uit te breiden.

Mogelijke toepassingen

- Opslag van kostbaarheden in Retail (sieraden, elektronica, etc.)
- Farmaceutica
- Wapenkamer
- Geldtelruimte
- "Panic-Room" in woon- en kantooromgeving
- Tijdelijke opslag tijdens evenementen en exposities

Standaard specificaties Klasse I :

- Wanddikte: 43 mm (dubbelwandige sandwichconstructie)
- Wandbreedte: 400-500 mm
- Kleur: Lichtgrijs (RAL7035)
- Gecertificeerd volgens: EN1143-1 klasse I (ECB•S)

*Ook verkrijgbaar in klasse III en V



Documentensafes

De Raat documentensafes bieden bescherming bij het opbergen van uw documenten. Denk hierbij aan uw administratie, archief en personeelsbestanden, die allemaal veilig opgeborgen moeten zijn.

Afhankelijk van de belangrijkheidsgraad van de op te bergen zaken heeft u de keuze uit verschillende niveaus van brandwerende bescherming, variërend van beperkt brandwerend tot een volwaardige brandwerende bescherming van 2 uur bij een temperatuur van maar liefst ruim 1.000°C.

2. Documentensafes

Brandwerende documentenkasten.....54

Archiefkast De Raat.....	54
Archiefkast Lloyd.....	55
Archiefkast Lloyd Plus.....	56
Documentenkast SDK.....	57
Documentenkast Combi-Paper.....	58
Documentenkast SA 580.....	59
Ladenkast Fireking 21.....	60
Ladenkast Fireking International.....	60
Ladenkast Fireking Professional.....	61
Ladenkast FireKing Lateral.....	61
Ladenkast Sun Safe.....	62

Brandwerende safes / koffers.....63

Sentry brandwerende kluis.....	63
Sun Safe Electronic.....	63
Sun Safe Electronic Plus.....	64
Sentry koffers.....	65

Documentensafes

Brandwerende documentenkasten

Archiefkast De Raat



Archiefkast Dera 1400

Een prima keuze voor het beschermen van grotere hoeveelheden documenten tegen diefstal en brand. Groot volume en flexibel in gebruik door de in hoogte verstelbare legborden. De Raat archiefkasten bieden u een oplossing voor de berging van uw waardevolle documenten.

- Biedt bescherming tegen inbraak en brand
- Geschikt voor de berging van documenten
- In hoogte verstelbare legborden
- Vanaf model 900 leverbaar met afsluitbaar binnenvak (hoogte binnenvak: 360 mm)
- De meeste RAL kleuren zonder meerprijs beschikbaar (m.u.v. RAL 9006 en 9007) (kleur van legbord is altijd grijs)
- Voorzien van een dubbelbaard sleutelslot (2 sleutels meegeleverd)
- Kleur: RAL 7035, grijs
- De opgegeven uitwendige diepte is exclusief beslag van 65 mm



Brandwerendheid
DIN 4102

Niet getest, biedt een eerste bescherming bij brand



Inbraakwerendheid

Dit product is niet inbraakwerend gecertificeerd.

Artikel Nr.	Model	Buitenmaat (hxbxd) in mm	Binnenmaat (hxbxd) in mm	Gewicht in kg	Inhoud in l	Aantal legborden
021000101	Dera 800	740 x 540 x 550	620 x 490 x 450	52	137	1
021001101	Dera 900	1200 x 670 x 550	1050 x 620 x 450	100	293	2
021002101	Dera 1000	1570 x 670 x 550	1420 x 620 x 450	120	396	3
021003101	Dera 1040	1950 x 670 x 550	1800 x 620 x 450	145	502	4
021004101	Dera 1100	1950 x 950 x 550	1800 x 900 x 450	175	729	4
021005101	Dera 1200	1350 x 950 x 550	1200 x 900 x 450	130	486	2
021006101	Dera 1400	1950 x 1260 x 550	1800 x 1210 x 450	205	980	4







Artikel Nr.	Opties/Accessoires
025000100	Blokkeersysteem
025002100	Lateraal hangmapframe Dera 900-1040
025002200	Lateraal hangmapframe Dera 1100
025002300	Lateraal hangmapframe Dera 1400
025007200	Toeslag linksdraaiende deur Dera 800-1040
025000102	Afsluitbaar binnenvak 360 mm hoog model 900 t/m 1040
025000202	Afsluitbaar binnenvak 420 mm hoog model 1100 en 1200
025000302	Afsluitbaar binnenvak 420 mm hoog 1400
025001100	Legbord Dera 800
025001300	Legbord Dera 900-1040
025001500	Legbord Dera 1100-1200
025001700	Legbord Dera 1400
025003100	Uittrekbaar hangmapframe Dera 1100-1200
025003200	Uittrekbaar hangmapframe Dera 1400
025003300	Dwarsgeleider uittrekbaar hangmapframe
025007100	Toeslag speciale kleur metallic
025007400	Toeslag speciale kleur , kleurstaal
905001300	Elektronisch cijferslot Crown i.p.v. dubbelbaard sleutelslot
905002200	Elektronisch cijferslot S&G Titan i.p.v. dubbelbaard sleutelslot

Archiefkast Lloyd



Archief Lloyd 90D

Geschikt voor het beschermen van documenten tegen brand en diefstal. De Lloyd archiefkasten bieden u een oplossing voor de berging van uw documenten.

-  Biedt een eerste bescherming tegen brand en inbraak
-  Geschikt voor de berging van documenten
-  Inclusief in hoogte verstelbare legborden
-  Voorzien van een dubbelbaard sleutelslot (2 sleutels meegeleverd)
-  Kleur: RAL 7035, grijs
-  De opgegeven uitwendige diepte is exclusief beslag van 60 mm



Brandwerendheid
DIN 4102

Niet getest, biedt een eerste bescherming bij brand



Inbraakwerendheid

Dit product is niet inbraakwerend gecertificeerd.

Artikel Nr.	Model	Buitenmaat (hxbxd) in mm	Binnenmaat (hxbxd) in mm	Gewicht in kg	Inhoud in l	Aantal legborden
021010101	Lloyd 90A	1200 x 670 x 520	1035 x 570 x 400	90	236	2
021010201	Lloyd 90B	1200 x 930 x 520	1035 x 830 x 400	115	343	2
021011201	Lloyd 90C	1570 x 930 x 520	1405 x 830 x 400	147	466	3
021010301	Lloyd 90D	1950 x 930 x 520	1785 x 830 x 400	179	593	4
021010501	Lloyd 90E	1950 x 1200 x 520	1785 x 1100 x 400	219	785	4
021011001	Lloyd 90F	1950 x 670 x 520	1785 x 570 x 400	141	407	4

Artikel Nr.	Opties/Accessoires
025010100	Uittrekbaar hangmapframe Lloyd 90D
025012000	Uittrekbaar hangmapframe Lloyd 90E
025010600	Toeslag (supplement) kleur voor Lloyd 90D-100D
025001000	Legbord Lloyd 90A
025010200	Legbord Lloyd 90D
025011000	Legbord Lloyd 90E
025010900	Lateraal legbord Lloyd 90A
025010000	Lateraal legbord Lloyd 90D
025010800	Lateraal legbord Lloyd 90E
905001300	Elektronisch cijferslot Crown i.p.v. dubbelbaard sleutelslot
905002200	Elektronisch cijferslot S&G Titan i.p.v. dubbelbaard sleutelslot

Documentensafes

Brandwerende documentenkasten

Archiefkast Lloyd Plus



Archiefkast Lloyd 100D

Geschikt voor het beschermen van grotere hoeveelheden documenten tegen diefstal en brand. De Lloyd Plus archiefkasten zijn extra zwaar uitgevoerd en bieden u een degelijke bescherming van uw documenten.

- Biedt een eerste bescherming tegen inbraak en brand
- Geschikt voor de berging van documenten
- Inclusief in hoogte verstelbare legborden
- Voorzien van een dubbelbaard sleutelslot (2 sleutels meegeleverd)
- Kleur: RAL 7035, grijs
- De opgegeven uitwendige diepte is exclusief beslag van 60 mm



Brandwerendheid
DIN 4102

Niet getest, biedt een eerste bescherming bij brand



Inbraakwerendheid

Dit product is niet inbraakwerend gecertificeerd.

Artikel Nr.	Model	Buitenmaat (hxbxd) in mm	Binnenmaat (hxbxd) in mm	Gewicht in kg	Inhoud in l	Aantal legborden
021010601	Lloyd 100D	1850 x 958 x 545	1665 x 860 x 445	295	637	4







Artikel Nr.	Opties/Accessoires
025010700	Legbord Lloyd 100D
025010500	Lateraal legbord Lloyd 100D
025010400	Uittrekbaar hangmapframe Lloyd 100D
025010600	Toeslag (supplement) kleur voor Lloyd 90D-100D
905001300	Elektronisch cijferslot Crown i.p.v. dubbelbaard sleutelslot
905002200	Elektronisch cijferslot S&G Titan i.p.v. dubbelbaard sleutelslot

Archiefkast SDK



Archiefkast SDK 634

De archiefkasten SDK bieden door de ruimtebesparende schuifdeuren de mogelijkheid om ze in elke kleine ruimte te plaatsen. Hierdoor zijn deze archiefkasten zeer flexibel in gebruik en bieden ze altijd een mogelijkheid om uw documenten veilig op te bergen.

-  Archiefkast met ruimtebesparende schuifdeuren
-  Geschikt voor berging van documenten
-  Biedt een eerste bescherming tegen inbraak en brand
-  In hoogte verstelbare legborden
-  Voorzien van een dubbelbaard sleutelslot (2 sleutels meegeleverd)
-  Kleur: RAL 7035, grijs



Brandwerendheid
DIN 4102

Niet getest, biedt een eerste bescherming bij brand



Inbraakwerendheid

Dit product is niet inbraakwerend gecertificeerd.

Artikel Nr.	Model	Buitenmaat (hxbxd) in mm	Binnenmaat (hxbxd) in mm	Gewicht in kg	Inhoud in l	Aantal legborden
021008101	SDK 533	1250 x 1250 x 600	1140 x 1140 x 410	155	533	2
021008201	SDK 634	1950 x 950 x 600	1840 x 840 x 410	210	634	4
021008301	SDK 860	1950 x 1250 x 600	1840 x 1140 x 410	235	860	4

Artikel Nr.	Opties/Accessoires
025022100	Lateraal legbord SDK 533/860
025022200	Lateraal legbord SDK 634

Documentensafes

Brandwerende documentenkasten

Documentenkast Combi-Paper



Documentenkast Combi-Paper S2-490

De documentenkasten Combi-Paper zijn zeer solide documentenkasten die bescherming tegen zowel brand als inbraak bieden. Hiermee biedt deze documentenkast u een veilige oplossing om uw documenten op te bergen.

- Biedt bescherming tegen inbraak en brand (30 minuten)
- Model S1 is EN 14 450 Security level 1 gecertificeerd
- Modellen S2 zijn EN 14 450 Security level 2 gecertificeerd
- Alle modellen zijn ordnerdiep
- In hoogte verstelbare legborden
- Voorzien van een dubbelbaard sleutelslot (2 sleutels meegeleverd)
- Voorbereid voor vloerverankering
- Kleur: RAL 7035, grijs
- De opgegeven uitwendige diepte is exclusief beslag van 60 mm



Brandwerendheid
EN 15659 LFS30P

30 minuten brandwerend getest voor papier



Inbraakwerendheid
EN 14 450 Security level 1/2

Artikel Nr.	Model	Buitenmaat (hxbxd) in mm	Binnenmaat (hxbxd) in mm	Gewicht in kg	Inhoud in l	Aantal legborden
021201901	S1-490	1870 x 950 x 510	1729 x 815 x 348	220	490	4
021212501	S2-200	1175 x 705 x 527	1029 x 565 x 348	178	202	2
021212701	S2-340	1875 x 705 x 527	1729 x 565 x 348	268	340	4
021212901	S2-490	1875 x 955 x 527	1729 x 815 x 348	338	490	4
021213001	S2-700	1875 x 1305 x 527	1729 x 1165 x 348	416	700	4





Artikel Nr.	Opties/Accessoires
035030200	Legbord >500 mm breed
025030800	Afsluitbaar binnenvak 350 mm hoog model 200/340
025030900	Afsluitbaar binnenvak 350 mm hoog model 490/700
025031000	Uittrekbaar hangmappenframe voor model 200
025031050	Uittrekbaar hangmappenframe voor model 340
025031100	Uittrekbaar hangmappenframe voor model 490
025031150	Uittrekbaar hangmappenframe voor model 700
905002200	Elektronisch cijferslot S&G Titan i.p.v. dubbelbaard sleutelslot

Documentenkast SA 580



Documentenkast SA 580

De documentenkast SA 580 beschermt uw waardevolle documenten bij brand. Deze documentenkast is brandwerend getest volgens de norm NT Fire-017 60P en biedt daarmee een uitstekende bescherming voor uw waardevolle documenten.

-  Biedt bescherming tegen inbraak en brand (60 minuten)
-  Standaard met 4 in hoogte verstelbare legborden
-  Voorzien van een dubbelbaard sleutelslot (2 sleutels meegeleverd)
-  Kleur: RAL 9002, grijswit



Brandwerendheid
NT Fire-017 60P

60 minuten brandwerend getest voor papier



Inbraakwerendheid

Dit product is niet inbraakwerend gecertificeerd.

Artikel Nr.	Model	Buitenmaat (hxbxd) in mm	Binnenmaat (hxbxd) in mm	Gewicht in kg	Inhoud in l	Aantal legborden
021050501	SA 580	1900 x 1050 x 505	1780 x 900 x 360	370	580	4

Artikel Nr.	Opties/Accessoires
025024100	Legbord SA580
025024200	Uittrekbaar legbord SA580
025024300	Uittrekbaar hangmapframe SA580
025024400	Afsluitbaar binnenvak 350 mm hoog
905001300	Elektronisch cijferslot Crown i.p.v. dubbelbaard sleutelslot
905002200	Elektronisch cijferslot S&G Titan i.p.v. dubbelbaard sleutelslot

Documentensafes

Brandwerende documentenkasten

Ladenkast FireKing 21



FireKing FK 4-21 SP

In een ladenkast van FireKing zijn uw waardevolle documenten veilig opgeborgen. Deze serie ladenkasten heeft een isolatie die uw documenten gedurende 60 minuten beschermt bij brand tot ongeveer 927 °C, waardoor de temperatuur gedurende die tijd onder de voor papier kritieke grens van 175 °C blijft. Alle kasten zijn voorzien van een centrale sluiting door middel van een veiligheidsslot.

- 60 minuten brandwerend voor papier
- Geschikt voor de berging van documenten in hangmappen
- Voorzien van een verstelbaar hangmapframe (geschikt voor A4 en folio)
- Mogelijkheid om een individuele lade buiten de algemene sluiting te openen
- Voorzien van een Medeco cilinder veiligheidsslot (2 sleutels meegeleverd)
- Kleur: lichtgrijs



Brandwerendheid
NT Fire-017 60P

60 minuten brandwerend getest voor papier



Inbraakwerendheid

Dit product is niet inbraakwerend gecertificeerd.

Artikel Nr.	Model	Buitenmaat (hxbxd) in mm	Binnenmaat (hxbxd) in mm	Gewicht in kg	Inhoud in l	Aantal lades
041000105	FK 2-21 SP	710 x 530 x 800	264 x 385 x 670	136	136	2
041000205	FK 3-21 SP	1025 x 530 x 800	264 x 385 x 670	189	204	3
041000305	FK 4-21 SP	1340 x 530 x 800	264 x 385 x 670	237	272	4

Ladenkast FireKing International



FireKing International 4-2157 UF

In een ladenkast van FireKing zijn uw waardevolle documenten veilig opgeborgen. Deze serie ladenkasten heeft een isolatie die uw documenten gedurende 60 minuten beschermt bij brand tot 1000 °C, waardoor de temperatuur gedurende die tijd onder de voor papier kritieke grens van 175 °C blijft. Alle kasten zijn voorzien van een centrale sluiting door middel van een veiligheidsslot.

- 60 minuten brandwerend voor papier
- Geschikt voor berging van documenten in hangmappen
- Met extra hoge lades geschikt voor opstaande ruiters
- Voorzien van een Medeco veiligheidsslot (2 sleutels meegeleverd)
- Voorzien van hangmapframe (geschikt voor A4 en folio)
- Kleur: lichtgrijs



Brandwerendheid
UL72 class 350 - 1 hour

60 minuten brandwerend getest voor papier.
Valtest van 9 meter



Inbraakwerendheid

Dit product is niet inbraakwerend gecertificeerd.







Artikel Nr.	Model	Buitenmaat (hxbxd) in mm	Binnenmaat (hxbxd) in mm	Gewicht in kg	Inhoud in l	Aantal lades
041000705	3-2144 UF	1103 x 539 x 802	299 x 387 x 660	295	229	3
041000805	4-2157 UF	1448 x 539 x 802	299 x 387 x 660	381	305	4

Ladenkast FireKing Professional



FireKing Professional 4-2157-2H

In een ladenkast van FireKing zijn uw waardevolle documenten veilig opgeborgen. Deze serie ladenkasten heeft een isolatie die uw documenten gedurende 120 minuten beschermt bij brand tot 1000 °C, waardoor de temperatuur gedurende die tijd onder de voor papier kritieke grens van 175 °C blijft. Alle kasten zijn voorzien van een centrale sluiting door middel van een veiligheidsslot.

-  120 minuten brandwerend voor papier
-  Geschikt voor berging van documenten in hangmappen
-  Met extra hoge lades geschikt voor opstaande ruiters
-  Voorzien van een Medeco veiligheidsslot (2 sleutels meegeleverd)
-  Voorzien van hangmapframe (geschikt voor A4 en folio)
-  Kleur: lichtgrijs



Brandwerendheid
UL72 class 350 - 2 hour

120 minuten brandwerend getest voor papier.
Valtest van 9 meter



Inbraakwerendheid

Dit product is niet inbraakwerend gecertificeerd.







Artikel Nr.	Model	Buitenmaat (hxbxd) in mm	Binnenmaat (hxbxd) in mm	Gewicht in kg	Inhoud in l	Aantal lades
041010105	3-2144-2H	1117 x 539 x 813	299 x 387 x 660	394	229	3
041010205	4-2157-2H	1448 x 539 x 813	299 x 387 x 660	442	305	4

Ladenkast FireKing Lateral



FireKing Lateral MLT 4

In een ladenkast van FireKing zijn uw waardevolle documenten veilig opgeborgen. Deze serie ladenkasten heeft een isolatie die uw documenten gedurende 60 minuten beschermt bij brand tot 1000 °C, waardoor de temperatuur gedurende die tijd onder de voor papier kritieke grens van 175 °C blijft. Alle kasten zijn voorzien van een centrale sluiting door middel van een veiligheidsslot.

-  60 minuten brandwerend voor papier
-  Geschikt voor berging van documenten in hangmappen
-  Met extra hoge lades geschikt voor opstaande ruiters
-  Voorzien van een Medeco veiligheidsslot (2 sleutels meegeleverd)
-  Voorzien van hangmapframe (geschikt voor A4 en folio)
-  Kleur: lichtgrijs



Brandwerendheid
UL72 class 350 - 1 hour

60 minuten brandwerend getest voor papier.
Valtest van 9 meter



Inbraakwerendheid

Dit product is niet inbraakwerend gecertificeerd.

Artikel Nr.	Model	Buitenmaat (hxbxd) in mm	Binnenmaat (hxbxd) in mm	Gewicht in kg	Inhoud in l	Aantal lades
041010305	MLT 2	759 x 952 x 562	295 x 810 x 387	264	185	2
041010405	MLT 3	1103 x 952 x 562	295 x 810 x 387	394	277	3
041010505	MLT 4	1448 x 952 x 562	295 x 810 x 387	442	370	4

Documentensafes

Brandwerende documentenkasten

Ladenkast Sun Safe



Ladenkast Sun Safe SF 680-4DK

De ladenkasten Sun Safe zijn uitstekend geïsoleerd en bieden 90 minuten brandwerende bescherming voor papier. Hiermee bent u er zeker van dat uw waardevolle documenten zijn beschermd bij brand.

- 90 minuten brandwerend voor papier
- Geschikt voor de berging van documenten in hangmappen en ordners
- Voorzien van een verstelbaar hangmapframe (geschikt voor A4 en folio)
- Voorzien van een cilinder sleutelslot (2 sleutels meegeleverd)
- Kleur: lichtgrijs



Brandwerendheid
NT Fire-017 90P

90 minuten brandwerend getest voor papier



Inbraakwerendheid

Dit product is niet inbraakwerend gecertificeerd.

Artikel Nr.	Model	Buitenmaat (hxbxd) in mm	Binnenmaat (hxbxd) in mm	Gewicht in kg	Inhoud in l	Aantal lades
041020102	SF 680-2DK	852 x 528 x 678	300 x 408 x 542	155	147	2
041020202	SF 680-4DK	1510 x 528 x 678	300 x 408 x 542	275	298	4

Sentry brandwerende kluis



Sentry safe SFW082GTC

Iedereen heeft op elk moment in zijn leven belangrijke gegevens die goed opgeborgen moeten worden, zoals een externe harde schijf, een koopakte van een huis of identiteitspapieren.

Sentry Safe kluisen bieden bescherming tegen brand, diefstal en zijn ook waterproof.

- UL getest (60 minuten brandwerend voor papier)
- ETL getest (60 minuten brandwerend en 24u. waterproof in waterniveau 12 cm)
- Voor datadragers (USB, CD, DVD en externe harde schijven)
- ETL getest (valtst 4,5 meter bij brand waarbij kluis gesloten blijft)
- SFW123FTC : elektronisch slot
- SFW082GTC / SFW205GPC : elektronisch slot + blokkeerbaar door sleutel
- Met LED verlichting, legbord en 5 sleutelhaken
- Mogelijkheid tot vloerverankering



Brandwerendheid
UL72 class 350 - 1 hour

60 minuten brandwerend getest voor papier en datadragers. Valtest van 4,5 meter.



Inbraakwerendheid

Dit product is niet inbraakwerend gecertificeerd.

Artikel Nr.	Model	Buitenmaat (hxbxd) in mm	Binnenmaat (hxbxd) in mm	Gewicht in kg	Inhoud in l	Aantal legborden
061030181	Sentry SFW082GTC	348 x 415 x 491	244 x 319 x 292	36	23	1
061030281	Sentry SFW123FTC	453 x 415 x 491	349 x 319 x 302	39	35	1
061030381	Sentry SFW205GPC	603 x 472 x 491	498 x 376 x 302	57	58	1

Sun Safe Electronic



Sun Safes Electronic ES 020

Perfect voor privé of zakelijk gebruik. De Sun Safe Electronic biedt een prima brandbescherming voor uw documenten en kostbaarheden. Met hun aantrekkelijke vormgeving passen de Sun Safes in iedere omgeving.

- Biedt bescherming tegen inbraak en brand (60 minuten)
- Geschikt voor de berging van documenten
- Model EM 015 is standaard voorzien van 1 plastic lade
- Voorzien van een elektronisch cijferslot
- Voorbereid voor vloerverankering
- Kleur: RAL 9002, grijswit
- De opgegeven uitwendige diepte is exclusief beslag van 35 mm



Brandwerendheid
NT Fire-017 60P

60 minuten brandwerend getest voor papier



Inbraakwerendheid

Dit product is niet inbraakwerend gecertificeerd.

Artikel Nr.	Model	Buitenmaat (hxbxd) in mm	Binnenmaat (hxbxd) in mm	Gewicht in kg	Inhoud in l	Aantal legborden
061002281	EM 015	296 x 390 x 320	215 x 310 x 215	27	14	1
061002381	ES 020	344 x 480 x 388	220 x 355 x 260	41	20	1
061002481	ES 031D	520 x 410 x 445	415 x 305 x 320	60	41	1

Documentensafes

Brandwerende safes / koffers

Sun Safe Electronic Plus



Sun Safes Electronic Plus ES 065

Perfect voor privé of zakelijk gebruik. De Sun Safe Electronic Plus biedt een uitstekende brandbescherming voor uw documenten en kostbaarheden. Met hun aantrekkelijke vormgeving passen de Sun Safe Electronic Plus kluisen in iedere omgeving.

- Biedt bescherming tegen inbraak en brand (120 minuten)
- Geschikt voor de berging van documenten
- ES 700 is 60 min. brandwerend en dubbeldeurs, inclusief 2 lades
- Elk model standaard voorzien van afsluitbare lades
- Voorzien van een elektronisch cijferslot en cilinder sleutelslot (2 sleutels meegeleverd)
- Voorbereid voor vloerverankering
- Kleur: RAL 9002, grijswit
- De opgegeven uitwendige diepte is exclusief beslag van 40 mm



Brandwerendheid
NT Fire-017 120P

120 minuten brandwerend getest voor papier



Inbraakwerendheid

Dit product is niet inbraakwerend gecertificeerd.

Artikel Nr.	Model	Buitenmaat (hxbxd) in mm	Binnenmaat (hxbxd) in mm	Gewicht in kg	Inhoud in l	Aantal legborden
061002181	ES 045	629 x 479 x 467	475 x 326 x 304	110	47	1
061002682	ES 065	669 x 549 x 507	519 x 398 x 346	120	71	1
061002782	ES 080	791 x 580 x 507	638 x 416 x 346	185	92	1
061002582	ES 100	992 x 585 x 507	833 x 426 x 346	200	123	2
061002882	ES 150	1171 x 642 x 630	1012 x 483 x 463	285	226	2
061003182	ES 200	1282 x 737 x 630	1123 x 578 x 463	320	300	2
061002982	ES 400	1612 x 832 x 630	1438 x 673 x 463	410	448	3
061003082	ES 700	1769 x 1206 x 654	1536 x 1047 x 487	670	762	3

Sentry brandwerende documentenkoffers



Sentry FHW 40100

De Sentry documentenkoffers zijn geschikt voor het veilig brandwerend opbergen van waardevolle documenten.

- 30 minuten brandwerend voor papier
- Geschikt voor de berging van documenten en optische media
- Modellen CHW20101 en FHW40100 zijn waterproof
- Model 1200 is geschikt voor A5 formaat papier
- Modellen CHW20101 en FHW40100 zijn geschikt voor A4 formaat papier
- Kleur: donkergrijs



Brandwerendheid
UL72 class 125 - 30 minutes

30 minuten brandwerend getest voor papier en datadragers.



Inbraakwerendheid

Dit product is niet inbraakwerend gecertificeerd.

Artikel Nr.	Model	Buitenmaat (hxbxd) in mm	Binnenmaat (hxbxd) in mm	Gewicht in kg	Inhoud in l
061031102	Sentry 1200	156 x 362 x 284	89 x 305 x 191	6	5
061031202	Sentry CHW20101	168 x 391 x 363	112 x 325 x 216	9,1	8
061031302	Sentry FHW40100	359 x 421 x 351	295 x 305 x 206	20	19

Sentry brandwerende documentenkoffers



Sentry koffer CFW20201

De Sentry documentenkoffers zijn geschikt voor het veilig brandwerend opbergen van waardevolle documenten.

- 60 minuten brandwerend voor papier
- Geschikt voor de berging van documenten en optische media
- Model CFW20201 is waterproof
- Geschikt voor A4 formaat papier
- Voorzien van een Tubular slot (2 sleutels meegeleverd)
- Kleur: donkergrijs



Brandwerendheid
UL72 class 125 - 1 hour

60 minuten brandwerend getest voor papier en datadragers



Inbraakwerendheid

Dit product is niet inbraakwerend gecertificeerd.

Artikel Nr.	Model	Buitenmaat (hxbxd) in mm	Binnenmaat (hxbxd) in mm	Gewicht in kg	Inhoud in l
061031602	Sentry CFW20201	168 x 391 x 363	112 x 325 x 216	12,3	8



Data- en computersafes

De wereld om ons heen is de laatste jaren sterk gedigitaliseerd. Het overgrote deel van de processen binnen bedrijven en instellingen is afhankelijk geworden van digitale informatie. Voor de continuïteit van de organisatie is het dan ook van cruciaal belang dat de dagelijks gemaakte back-ups veilig worden opgeborgen in een datasafe en/of worden opgeslagen op brandwerende en waterdichte harde schijven. Daarnaast wilt u natuurlijk voorkomen dat PC's, notebooks, pda's, smartphones en andere informatiedragers in verkeerde handen vallen. De Raat biedt een breed scala aan safes voor specifieke berging van de verschillende apparaten.

3. Data- en computersafes

Datasafes	68
DRS Data Protect Plus.....	68
DRS Data Protect.....	69
Sun Datasafe Electronic.....	70
Laptop- en computersafes	70
Lloyd Laptopkast.....	70
Domestic Laptopsafe.....	71
Computerkluis.....	71
Saga laptopsafe.....	72
Laptop locker SZNL.....	72
Laptop Trolley WNL.....	73
Tablet Trolley WNT.....	73

Data- en computersafes

Datasafes

DRS Data Protect Plus



De DRS Data Protect Plus biedt een indrukwekkende brand- en inbraakwerende beveiliging voor uw waardevolle data. Met deze datasafes weet u zeker dat uw optische en magnetische informatiedragers veilig zijn opgeborgen.

- Biedt bescherming tegen brand (120 minuten) en inbraak
- Geschikt voor de berging van optische en magnetische informatiedragers zoals tapes, CD's, DVD's, HDD's en disks
- In hoogte verstelbare legborden
- Voorzien van een dubbelbaard sleutelslot (2 sleutels meegeleverd)
- Voorbereid voor vloerverankering
- Kleur: RAL 7035, grijs
- De opgegeven uitwendige diepte is exclusief beslag van 60 mm

DRS Data Protect Plus 3 + optionele accessoires



Brandwerendheid
EN 1047-1 S120DIS

120 minuten brandwerend getest voor datadragers,
inclusief valtest van 9,15 meter



Inbraakwerendheid
EN 1143-1 Klasse I

Artikel Nr.	Model	Buitenmaat (hxbxd) in mm	Binnenmaat (hxbxd) in mm	Gewicht in kg	Inhoud in l	Aantal legborden
604676000	DRS Data Protect Plus 0	1143 x 714 x 662	887 x 493 x 388	433	170	2
604676100	DRS Data Protect Plus 1	1143 x 800 x 730	887 x 579 x 456	501	234	2
604676200	DRS Data Protect Plus 2	1300 x 800 x 730	1044 x 579 x 456	560	276	3
604676300	DRS Data Protect Plus 3	1456 x 886 x 798	1200 x 665 x 524	707	418	4

Artikel Nr.	Opties/Accessoires
035030100	Legbord <500 mm breed
035030200	Legbord >500 mm breed
604673300	Uittrekbare lade
035030300	Deur linksdraaiend
905002200	Elektronisch cijferslot S&G Titan i.p.v. dubbelbaard sleutelslot

DRS Data Protect



De DRS Data Protect biedt prima brand- en inbraakwerende bescherming voor uw waardevolle data. Met deze datasafes weet u zeker dat al uw optische en magnetische informatiedragers veilig zijn opgeborgen.

- Biedt bescherming tegen brand (60 minuten) en inbraak
- Geschikt voor de berging van alle optische en magnetische informatiedragers zoals tapes, CD's, DVD's, HDD's en disks
- In hoogte verstelbare legborden
- Voorzien van een dubbelbaard sleutelslot (2 sleutels meegeleverd)
- Voorbereid voor vloerverankering
- Kleur: RAL 7035, grijs
- De opgegeven uitwendige diepte is exclusief beslag van 60 mm

DRS Data Protect 0



Brandwerendheid
EN 1047-1 S60DIS

60 minuten brandwerend getest voor datadragers.
Valtest van 9,15 meter



Inbraakwerendheid
EN 14 450 Security level 2

Artikel Nr.	Model	Buitenmaat (hxbxd) in mm	Binnenmaat (hxbxd) in mm	Gewicht in kg	Inhoud in l	Aantal legborden
604655000	DRS Data Protect 0	635 x 563 x 630	400 x 368 x 397	197	58	1
604655100	DRS Data Protect 1	635 x 563 x 755	400 x 368 x 522	222	74	1

Artikel Nr.	Opties/Accessoires
035030100	Legbord <500 mm breed
035030200	Legbord >500 mm breed
604673300	Uittrekbare lade
035030300	Deur linksdraaiend
905002200	Elektronisch cijferslot S&G Titan i.p.v. dubbelbaard sleutelslot

Data- en computersafes

Laptop- en computersafes

Sun Datasafe Electronic



Sun Datasafe Electronic DES 031D

De Sun Datasafe Electronic biedt een prima brandbescherming voor uw waardevolle data. Met hun aantrekkelijke vormgeving passen de Sun DES Safes in iedere omgeving.

- Biedt bescherming tegen brand (60 minuten)
- Geschikt voor de berging van optische en magnetische informatiedragers zoals tapes, CD's, DVD's, HDD's en disks
- Voorzien van een elektronisch cijferslot
- Kleur: RAL 9002, grijswit
- De opgegeven uitwendige diepte is exclusief beslag van 35 mm



Brandwerendheid
NT Fire-017 60DIS

60 minuten brandwerend getest voor datadragers



Inbraakwerendheid

Dit product is niet inbraakwerend gecertificeerd.

Artikel Nr.	Model	Buitenmaat (hxbxd) in mm	Binnenmaat (hxbxd) in mm	Gewicht in kg	Inhoud in l
052010081	Datasafe DES 020	343 x 480 x 388	103 x 239 x 148	56	3,5
052010181	Datasafe DES 031D	519 x 410 x 445	279 x 169 x 187	73	9

Lloyd laptopkast



Laptopkast Lloyd LL 22

Met de Lloyd laptopkasten beschermt u de laptops tegen diefstal. Geschikt voor het opbergen van laptops van maximaal 15". Tevens geven deze laptopkasten u de mogelijkheid om laptops op te laden als deze veilig zijn opgeborgen.

- Biedt een basisbescherming tegen inbraak
- Ideaal voor het veilig opbergen van meerdere laptops van maximaal 15"
- Met evenredig aantal stopcontacten in de kast voor het opladen van de laptops
- Voorzien van ventilatoren en ventilatiegaten
- Voorzien van een dubbelbaard sleutelslot (2 sleutels meegeleverd)
- Kleur: RAL 7016, antraciet
- De opgegeven uitwendige diepte is exclusief beslag van 60 mm

Artikel Nr.	Model	Buitenmaat (hxbxd) in mm	Binnenmaat (hxbxd) in mm	Gewicht in kg	Inhoud in l	Aantal laptops
021010721	LL 14	1200 x 930 x 520	1035 x 830 x 370	130	318	16
021010821	LL 18	1570 x 930 x 520	1405 x 830 x 370	190	431	24
021010921	LL 22	1950 x 930 x 520	1785 x 830 x 370	230	548	32
021011021	LL 24	1950 x 1200 x 520	1785 x 1100 x 370	300	726	48

Domestic laptopsafes



De Domestic laptopsafe beschermt uw laptops tegen diefstal. Dankzij de ruime afmeting is de Domestic laptopsafe geschikt voor alle maten laptops.

- Biedt een eerste bescherming tegen inbraak
- Voorzien van een elektronisch cijferslot met nood sleutelslot (2 sleutels meegeleverd)
- Voorbereid voor vloer- en muurverankering

Domestic Laptopsafe DS 2044 E

Artikel Nr.	Model	Buitenmaten (hxbxd) in mm	Binnenmaten (hxbxd) in mm	Gewicht in kg	Inhoud in l
091073781	Domestic Laptopsafe DS 2044 E	200 x 440 x 375	197 x 437 x 319	10	28
091073881	Domestic Laptopsafe DS 2650 E	260 x 500 x 400	257 x 497 x 354	13	45

Computerkluis



Berg uw computer veilig op in deze computerkluis. Dankzij de ventilatiegaten is uw computer te gebruiken terwijl deze zich in de computerkluis bevindt.

- Geschikt voor de berging van een computer of server
- Uitgevoerd met openingen voor ventilatie en kabels
- Voorzien van een dubbelbaard sleutelslot (2 sleutels meegeleverd)
- Voorbereid voor vloerverankering
- Kleur: RAL 7035, grijs
- Andere afmetingen verkrijgbaar op aanvraag

Computerkluis MLP 70

Artikel Nr.	Model	Buitenmaat (hxbxd) in mm	Binnenmaat (hxbxd) in mm	Gewicht in kg	Inhoud in l
091000401	MLP 70	695 x 335 x 620	630 x 325 x 550	76	113

Data- en computersafes

Laptop- en computersafes

Saga laptopsafe



Met de Saga laptopsafe kunt u uw laptop veilig opbergen. Hierdoor bent u zeker dat niemand zomaar bij uw laptop kan.

- Biedt een eerste bescherming tegen inbraak
- Deurdoorgang: 154 x 415 mm
- Voorzien van een elektronisch cijferslot met nood sleutelslot (2 sleutels meegeleverd)
- Vorbereid voor vloer- en muurverankering
- Kleur: zilvergrijs

Saga laptop- en computersafe

Artikel Nr.	Model	Buitenmaat (hxbxd) in mm	Binnenmaat (hxbxd) in mm	Gewicht in kg	Inhoud in l
091000681	Laptop- en computersafe Saga	200 x 508 x 370	195 x 504 x 309	16	30

Laptop locker SZNL



Laptop locker SZNL

Met de Laptop locker SZNL 4110 kunt u meerdere laptops opbergen. Deze Laptop locker is uitermate geschikt voor bijvoorbeeld een school of werkomgeving. De Laptop locker biedt ook de mogelijkheid om de laptops op te laden als deze zijn opgeborgen.

- 10 afzonderlijke compartimenten
- Model SZNL 4110 heeft geen stopcontacten
- Model SZNL 4110 S heeft wel stopcontacten in ieder compartiment
- Geschikt voor 17" laptops
- Met ventilatiegaten in voorzijde (boven en onder) en achterzijde
- Horizontaal te koppelen met meerdere kasten
- Ieder compartiment voorzien van een cilinder sleutelslot (2 sleutels meegeleverd)
- Kleur: mantel RAL 9005 (zwart), deurtjes RAL 7035 (grijs)
- Optioneel verkrijgbaar met andere type sluitingen, als bv. mechanisch of elektronisch cijferslot, hangslot, etc

Artikel Nr.	Model	Buitenmaat (hxbxd) in mm	Gewicht in kg
SZNL01010101	Laptop locker SZNL 4110	1800 x 400 x 500	70
SZNL01010104	Laptop locker SZNL 4110 S	1800 x 400 x 500	70

Laptop Trolley WNL



Laptoprolley WNL 210 S

Met de Laptop Trolley WNL kunt u meerdere laptops veilig opbergen. Deze Laptop Trolley is uitermate geschikt voor bijvoorbeeld een school of werkomgeving. De Laptop Trolley biedt ook de mogelijkheid om de laptops op te laden als deze zijn opgeborgen.

- Ieder compartiment heeft stopcontacten voor opladen
- Met ventilatiegaten in de zijkanten
- Dankzij de zwenkwielen kan de trolley worden verreden naar een beveiligde ruimte
- Voorzien van een cilinder sleutelslot (2 sleutels meegeleverd)
- Kleur: mantel RAL 7035 (grijs), deurtjes RAL 9005 (zwart)

Artikel Nr.	Model	Buitenmaat (hxbxd) in mm	Gewicht in kg	Aantal laptops
WNL0514060204	Laptop Trolley WNL 110 S	1250 x 530 x 500	69	10
WNL0614050404	Laptop Trolley WNL 210 S	1250 x 920 x 500	78	20

Tablet Trolley WNT



Tablet Trolley WNT 33 S

Met de Tablet Trolley WNT 33 S kunt u meerdere tablets veilig opbergen. Deze Tablet Trolley is uitermate geschikt voor gebruik in een school of werkomgeving. De Tablet Trolley biedt ook de mogelijkheid om de tablets op te laden als deze zijn opgeborgen.

- Ideaal voor het veilig opbergen van maximaal 32 tablets en 1 laptop
- Met USB aansluitingen in de trolley voor het opladen van de tablets
- Inclusief een legbord
- Voorzien van ventilatiegaten in de zijkant
- Dankzij de zwenkwielen kan de trolley worden verreden naar een beveiligde ruimte
- Voorzien van een cilinder sleutelslot (2 sleutels meegeleverd)
- Kleur: mantel RAL 7035 (grijs), deurtjes RAL 7035 (grijs)

Artikel Nr.	Model	Buitenmaat (hxbxd) in mm	Gewicht in kg
WNL0917050604	Tablet Trolley WNT 33 S	1050 x 730 x 440	60



Kassa- en afstortkluisen

Veiligheid van de werknemers op de werkvloer staat bij de meeste ondernemers gelukkig voorop. De kassa- en afstortkluisen van De Raat dragen bij aan deze veiligheid. Het is een preventief instrument tegen overvallen dat in de loop der jaren zijn nut meer dan bewezen heeft. Met een kassa- of afstortkluis kunt u binnenkomende contanten snel én veilig wegsluiten!

4. Kassa- en afstortkluisen

Kassa- en afstortkluisen	76
DRS Prisma Deposit I.....	76
DRS Prisma Deposit II.....	77
DRS Prisma Deposit III.....	78
Robur Deposit IV.....	79
Afstortkluis DNS I.....	80
Afstortkluis DNS II.....	81
PT/ET Deposit.....	81
PTE/ETE Deposit.....	82
Afstortkluis De Raat MP.....	82
Winkelkluis Trony Gold.....	83
Protector Deposit Cash.....	83
Protector Deposit Cash Plus.....	84
Domestic Deposit safe.....	84
Cashbox Basic.....	85
Cashbox.....	85
Kassakluis For 30.....	85
Geldkisten	86
Lloyd geldkisten.....	86
Sentry geldkisten.....	86

Kassa- en afstortkluisen

Kassa- en afstortkluisen

DRS Prisma Deposit I



DRS Prisma Deposit I-1

De DRS Prisma Deposit I is geschikt voor het afstorten van geld in sealbags, enveloppen en/of cassettes. Door de ruime inwerplade is het mogelijk om grotere verpakkingen makkelijk en snel te kunnen afstorten.

- Biedt bescherming tegen inbraak
- Ruime inwerplade, binnenmaten: 70 x 320 x 220 mm
- Voorzien van een dubbelbaard sleutelslot op de deur en lade (2 sleutels per slot)
- Voorbereid voor vloer- en muurverankering
- Kleur: RAL 7035, grijs
- Optioneel verkrijgbaar met de lade aan de linker-, rechter- of achterzijde
- Optioneel de lade zonder slot. Hiervoor geldt een meerprijs van €659,-



Brandwerendheid

Dit product heeft geen brandwerende eigenschappen.



Inbraakwerendheid EN 1143-2 Klasse I

Waardeberging

contant: € 10.000

kostbaarheden: € 20.000



Artikel Nr.	Model	Buitenmaat (hxbxd) in mm	Binnenmaat (hxbxd) in mm	Gewicht in kg	Inhoud in l
101151101	DRS Prisma Deposit I-1	930 x 570 x 510	265 x 480 x 390	163	50
101151201	DRS Prisma Deposit I-2	1280 x 570 x 510	615 x 480 x 390	201	115

Artikel Nr.	Opties/Accessoires
035030300	Deur linksdraaiend
905002200	Elektronisch cijferslot S&G Titan i.p.v. dubbelbaard sleutelslot

DRS Prisma Deposit II



DRS Prisma Deposit II-2

De DRS Prisma Deposit II is geschikt voor het afstorten van geld in sealbags, enveloppen en/of cassettes. Door de ruime inwerplade is het mogelijk om grotere verpakkingen makkelijk en snel te kunnen afstorten.

- Biedt bescherming tegen inbraak
- Ruime inwerplade, binnenmaten: 70 x 320 x 220 mm
- Voorzien van een dubbelbaard sleutelslot op de deur en lade (2 sleutels per slot)
- Voorbereid voor vloer- en muurverankering
- Kleur: RAL 7035, grijs
- Optioneel verkrijgbaar met de lade aan de linker-, rechter- of achterzijde
- Optioneel de lade zonder slot. Hiervoor geldt een meerprijs van €650,-



Brandwerendheid

Dit product heeft geen brandwerende eigenschappen.



Inbraakwerendheid EN 1143-2 Klasse II

Waardebergijng

contant: € 25.000

kostbaarheden: € 50.000



Artikel Nr.	Model	Buitenmaat (hxbxd) in mm	Binnenmaat (hxbxd) in mm	Gewicht in kg	Inhoud in l
101152101	DRS Prisma Deposit II-1	950 x 590 x 550	265 x 480 x 390	284	50
101152201	DRS Prisma Deposit II-2	1300 x 590 x 550	615 x 480 x 390	356	115

Artikel Nr.	Opties/Accessoires
035030300	Deur linksdraaiend
905002200	Elektronisch cijferslot S&G Titan i.p.v. dubbelbaard sleutelslot

Kassa- en afstortkluisen

Kassa- en afstortkluisen

DRS Prisma Deposit III



DRS Prisma Deposit III-2

De DRS Prisma Deposit III is geschikt voor het afstorten van geld in sealbags, enveloppen en/of cassettes. Door de ruime inwerplade is het mogelijk om grotere verpakkingen makkelijk en snel te kunnen afstorten.

- Biedt bescherming tegen inbraak
- Ruime inwerplade, binnenmaten: 70 x 320 x 220 mm
- Voorzien van een dubbelbaard sleutelslot op de deur en lade (2 sleutels per slot)
- Voorbereid voor vloer- en muurverankering
- Kleur: RAL 7035, grijs
- Optioneel verkrijgbaar met de lade aan de linker-, rechter- of achterzijde
- Optioneel de lade zonder slot. Hiervoor geldt een meerprijs van €779,-



Brandwerendheid

Dit product heeft geen brandwerende eigenschappen.



Inbraakwerendheid EN 1143-2 Klasse III

Waardeberging

contant: € 45.000

kostbaarheden: € 90.000



Artikel Nr.	Model	Buitenmaat (hxbxd) in mm	Binnenmaat (hxbxd) in mm	Gewicht in kg	Inhoud in l
603680000	DRS Prisma Deposit III-1	950 x 590 x 550	265 x 480 x 390	307	50
603680100	DRS Prisma Deposit III-2	1300 x 590 x 550	615 x 480 x 390	457	115

Artikel Nr.	Opties/Accessoires
035030300	Deur linksdraaiend
905002200	Elektronisch cijferslot S&G Titan i.p.v. dubbelbaard sleutelslot

Robur Deposit IV



Robur Deposit IV/500

De Robur Deposit IV afstortkluisen zijn geschikt voor het veilig afstorten en opbergen van grote hoeveelheden geld. Met hun zware en robuuste constructie en voorzien van twee omstelbare dubbelbaard sleutelsloten op de deur bieden deze afstortkluisen maximale veiligheid.

- Biedt bescherming tegen inbraak
- Geschikt voor het afstorten van geld
- Binnenmaten inwerplade, model 500: 70 x 270 x 170 mm
- Binnenmaten inwerplade, model 900 en 1200: 100 x 270 x 190 mm
- Voorzien van twee dubbelbaard sleutelsloten op de deur en een dubbelbaard sleutelslot op de lade (2 sleutels per slot meegeleverd)
- Voorbereid voor vloerverankering
- Kleur: RAL 9010, wit
- De opgegeven uitwendige diepte is exclusief beslag van 55 mm



Brandwerendheid

Dit product heeft geen brandwerende eigenschappen.



Inbraakwerendheid EN 1143-2 Klasse IV

Waardeberging

contant: € 75.000

kostbaarheden: € 150.000

Artikel Nr.	Model	Buitenmaat (hxbxd) in mm	Binnenmaat (hxbxd) in mm	Gewicht in kg	Inhoud in l	Aantal legborden
101001302	Robur Deposit IV/500	880 x 690 x 730	500 x 500 x 400	900	100	0
101001402	Robur Deposit IV/900	1280 x 690 x 730	900 x 500 x 400	1160	180	1
101001502	Robur Deposit IV/1200	1580 x 690 x 730	1200 x 500 x 400	1400	240	1

Artikel Nr.	Opties/Accessoires
905003600	Elektronisch cijferslot S&G Titan i.p.v. dubbelbaard sleutelslot

Kassa- en afstortkluisen

Kassa- en afstortkluisen

Afstortkluis DNS I



Afstortkluis DNS 1/2

De afstortkluis DNS I maakt het mogelijk geld in sealbags, enveloppen en cassettes snel en veilig af te storten.

- Biedt bescherming tegen inbraak
- Geschikt voor het afstorten van geld in sealbags, enveloppen en cassettes
- Binnenmaten inwerplade: 128 x 208 x 70 mm
- Voorzien van een dubbelbaard sleutelslot op de deur en op de lade (2 sleutels per slot meegeleverd)
- Voorbereid voor vloerverankering
- Kleur: RAL 7035, grijs
- De opgegeven uitwendige diepte is exclusief beslag van 60 mm



Brandwerendheid

Dit product heeft geen brandwerende eigenschappen.



Inbraakwerendheid

EN 1143-2 Klasse I

Artikel Nr.	Model	Buitenmaat (hxbxd) in mm	Binnenmaat (hxbxd) in mm	Gewicht in kg	Inhoud in l	Aantal legborden
101051101	DNS I/1	650 x 480 x 460	280 x 280 x 300	120	24	0
101051201	DNS I/2	830 x 480 x 460	460 x 280 x 300	138	39	0
101051301	DNS I/3	990 x 480 x 460	620 x 280 x 300	157	52	1
101051401	DNS I/4	990 x 600 x 460	620 x 440 x 300	178	82	1
101051501	DNS I/5	1410 x 600 x 510	1040 x 440 x 350	237	160	2

Artikel Nr.

Opties/Accessoires

905002200

Elektronisch cijferslot S&G Titan i.p.v. dubbelbaard sleutelslot

Afstortkluis DNS II



Afstortkluis DNS II/2

De afstortkluis DNS II maakt het mogelijk geld in sealbags, enveloppen en cassettes snel en veilig af te storten.

- Biedt bescherming tegen inbraak
- Geschikt voor het afstorten van geld in sealbags, enveloppen en cassettes
- Binnenmaten inwerplade: 128 x 208 x 70 mm
- Voorzien van een dubbelbaard sleutelslot op de deur en op de lade (2 sleutels per slot meegeleverd)
- Voorbereid voor vloerverankering
- Kleur: RAL 7035, grijs
- De opgegeven uitwendige diepte is exclusief beslag van 60 mm



Brandwerendheid

Dit product heeft geen brandwerende eigenschappen.



Inbraakwerendheid EN 1143-2 Klasse II

Artikel Nr.	Model	Buitenmaat (hxbxd) in mm	Binnenmaat (hxbxd) in mm	Gewicht in kg	Inhoud in l	Aantal legborden
101052101	DNS II/1	650 x 480 x 460	280 x 280 x 300	132	24	0
101052201	DNS II/2	830 x 480 x 460	460 x 280 x 300	152	39	0
101052301	DNS II/3	990 x 480 x 460	620 x 280 x 300	171	52	1
101052401	DNS II/4	990 x 600 x 460	620 x 440 x 300	193	82	1
101052501	DNS II/5	1410 x 600 x 510	1040 x 440 x 350	263	160	2

Artikel Nr.	Opties/Accessoires
905002200	Elektronisch cijferslot S&G Titan i.p.v. dubbelbaard sleutelslot

PT/ET Deposit



ET D2 Deposit

De PT/ET Deposit biedt u een simpele oplossing voor het veilig en makkelijk opbergen van geld in uw bedrijf.

- Biedt een eerste bescherming tegen inbraak
- Geschikt voor het afstorten van geld
- Model PT Deposit voorzien van dubbelbaard sleutelslot (2 sleutels meegeleverd)
- Model ET Deposit voorzien van elektronisch cijferslot (vrij instelbaar) met tijdvertraging
- Inwerplade met dubbelbaard sleutelslot (2 sleutels meegeleverd), binnenmaten: 100 x 215 x 165 mm
- Voorbereid voor vloer- en muurverankering
- Kleur: RAL 7035, grijs
- De opgegeven uitwendige diepte is exclusief beslag van 30 mm

Artikel Nr.	Model	Buitenmaat (hxbxd) in mm	Binnenmaat (hxbxd) in mm	Gewicht in kg	Inhoud in l	Aantal legborden
101010001	PT D2	610 x 450 x 450	350 x 375 x 365	58	48	1
101010101	PT D3	760 x 450 x 450	500 x 375 x 365	78	68	1
101020240	ET D2	610 x 450 x 450	350 x 375 x 365	58	48	1
101020340	ET D3	760 x 450 x 450	500 x 375 x 365	78	68	1

Kassa- en afstortkluisen

Kassa- en afstortkluisen

PTE/ETE Deposit



De PTE en ETE Deposit kluisen zijn speciaal ontworpen voor gebruik in de detailhandel. Met deze inbraakvertragende kluisen kunt u uw kassageld snel en veilig afstorten door de smalle inwerpopening.

- Biedt een eerste bescherming tegen inbraak
- Speciaal ontworpen voor de detailhandel en horeca
- Inwerpopening: 10 x 170 mm, en voorzien van anti hengel systeem
- PTE Deposit voorzien van een dubbelbaard sleutelslot (2 sleutels meegeleverd)
- ETE Deposit voorzien van een elektronisch cijferslot (instelbaar voor tijdvertraging)
- Voorbereid voor vloer- en muurverankering
- Kleur: RAL 7035, grijs
- De opgegeven uitwendige diepte van de ETE is exclusief beslag van 30 mm

ETE

Artikel Nr.	Model	Buitenmaat (hxbxd) in mm	Binnenmaat (hxbxd) in mm	Gewicht in kg
101070101	PTE	250 x 350 x 220	244 x 344 x 170	15
101070181	ETE	250 x 350 x 220	244 x 344 x 170	15

Afstortkluis De Raat MP



Afstortkluis De Raat MPE 2

De afstortkluisen De Raat MP hebben een aparte inwerplep boven aan de kluis. Hiermee kunt u uw geld en andere waardevolle documenten veilig afstorten en tevens ook beschermen tegen inbraak.

- Biedt een eerste bescherming tegen inbraak
- Enkelwandige kluis met inwerpmechanisme
- Speciaal geschikt voor dagopbrengsten
- Inwerpopening MP(E) 1: 66 x 167 x 190 mm
- Inwerpopening MP(E) 2: 66 x 377 x 190 mm
- Model MP voorzien van een dubbelbaard sleutelslot (2 sleutels meegeleverd)
- Model MPE voorzien van een elektronisch cijferslot met tijdsvertraging (vrij instelbaar)
- Voorzien van een cilinderslot op de afstortklep
- Voorbereid voor vloerverankering
- Kleur: RAL 7035, grijs
- De opgegeven uitwendige diepte is exclusief beslag van 25 mm

Artikel Nr.	Model	Buitenmaat (hxbxd) in mm	Binnenmaat (hxbxd) in mm	Gewicht in kg	Inhoud in l
101000201	MP 1	600 x 250 x 250	380 x 244 x 212	24	20
101000302	MP 2	600 x 460 x 460	380 x 454 x 422	45	73
102000229	MPE 1	600 x 250 x 250	380 x 244 x 212	25	20
102000329	MPE 2	600 x 460 x 460	380 x 454 x 422	45	73

Winkelkluis Trony Gold



Winkelkluis Trony Gold GTR 4P

De winkelkluis Trony Gold is speciaal ontworpen voor gebruik in de detailhandel en horeca. Met deze inbraakwerende kluisen kunt u uw kassageld snel en veilig afstorten door de smalle inwerpopening.

- Biedt een eerste bescherming tegen inbraak
- Speciaal ontworpen voor de detailhandel en horeca
- Inwerpopening (hxb): 170 x 8 mm
- Tijdvertraging instelbaar van 0 tot 99 minuten
- Noodopening met dubbelbaard nood sleutel/noodvoeding met batterij (buitenkant deur)
- Voorzien van een elektronisch cijferslot (werkt op lichtnet of batterijen)
Wordt zonder batterijen geleverd.
- Voorbereid voor vloer- en muurverankering
- Kleur: donkerblauw

Artikel Nr.	Model	Buitenmaat (hxbxd) in mm	Binnenmaat (hxbxd) in mm	Gewicht in kg	Inhoud in l
101001981	GTR 4P	280 x 400 x 350	260 x 390 x 295	36	30
101002281	GTR 6P	430 x 490 x 350	410 x 480 x 295	57	58

Protector Deposit Cash



Protector Deposit Cash 1E

De Protector Deposit Cash is een stevige afstortkluis met aparte inwerppleuf. Dankzij deze handige inwerppleuf kunt u uw geld eenvoudig afstorten.

- Biedt een eerste bescherming tegen inbraak
- Geschikt voor het afstorten van geld
- Inwerpopening (hxb): 170 x 16 mm
- K serie is voorzien van een dubbelbaard sleutelslot
- E serie voorzien van elektronisch cijferslot + nood sleutelslot (2 sleutels meegeleverd)
- Voorbereid voor vloerverankering
- Kleur: antraciet

Artikel Nr.	Model	Buitenmaat (hxbxd) in mm	Binnenmaat (hxbxd) in mm	Gewicht in kg	Inhoud in l
101005501	Protector Deposit Cash 1K	375 x 375 x 350	365 x 365 x 295	27	39
101005581	Protector Deposit Cash 1E	375 x 375 x 350	365 x 365 x 295	27	39

Kassa- en afstortkluisen

Kassa- en afstortkluisen

Protector Deposit Cash Plus



De Protector Deposit Cash Plus is een stevige afstortkluis met een aparte inwerplade. Dankzij deze handige inwerplade kunt u uw geld eenvoudig afstorten.

- Biedt een eerste bescherming tegen inbraak
- Geschikt voor het afstorten van geld
- Inwerpopening (hxb): 285 x 150 mm
- K serie is voorzien van een dubbelbaard sleutelslot
- E serie voorzien van elektronisch cijferslot + nood sleutelslot (2 sleutels meegeleverd)
- Vorbereid voor vloerverankering
- Kleur: antraciet

Protector Deposit Cash Plus 1K

Artikel Nr.	Model	Buitenmaat (hxbxd) in mm	Binnenmaat (hxbxd) in mm	Gewicht in kg	Inhoud in l
101005301	Protector Deposit Cash Plus 1K	514 x 355 x 355	505 x 345 x 290	39	28
101005381	Protector Deposit Cash Plus 1E	514 x 355 x 355	505 x 345 x 290	39	28

Domestic Deposit safe



De Domestic Deposit safe is een basic afstortkluis geschikt voor dagontvangsten. De afstortkluis beschermt uw contante geld en enveloppen. Dankzij de handige inwerpleuf kunt u uw geld eenvoudig afstorten.

- Biedt een eerste bescherming tegen inbraak
- Geschikt voor het afstorten van geld
- Inwerpopening (hxb): 10 x 150 mm
- E serie voorzien van elektronisch cijferslot + nood sleutelslot (2 sleutels meegeleverd)
- Vorbereid voor vloer- en muurverankering
- Kleur: zwart

Domestic Deposit 2535 E

Artikel Nr.	Model	Buitenmaat (hxbxd) in mm	Binnenmaat (hxbxd) in mm	Gewicht in kg	Inhoud in l
101056181	Domestic Deposit 2535 E	250 x 350 x 250	247 x 347 x 204	10	17

Cashbox Basic



Cashbox Basic

Om snel, veilig en makkelijk geld door de winkel en over de werkvloer te transporteren. Eenvoudig te bevestigen en simpel in gebruik. Deze handige geldcassette kunt u simpel en eenvoudig onder de toonbank monteren.

- Geschikt voor montage onder de toonbank
- Afneembare geldcassette voor "intern" transport
- Inwerpopening: 100 x 8 mm
- Voorzien van een cilinder sleutelslot
- Kleur: zwart

Artikel Nr.	Model	Buitenmaat (hxbxd) in mm	Gewicht in kg
10100002	CBB	225 x 100 x 190	2,6

Cashbox



Cashbox

Om snel, veilig en makkelijk geld door de winkel en over de werkvloer te transporteren. Eenvoudig te bevestigen en simpel in gebruik. Met zijn zware constructie bieden deze cashboxen een verbeterde veiligheid.

- Biedt bescherming tegen diefstal
- Inwerpopening: 90 x 4 mm
- Eenvoudig met een bevestigingsplaat te bevestigen onder een kassablok
- Voorzien van een cilinder sleutelslot (2 sleutels meegeleverd)
- Kleur: zwart

Artikel Nr.	Model	Buitenmaat (hxbxd) in mm	Gewicht in kg
10100102	Cashbox	250 x 130 x 250	5

Kassakluis For 30



Kassakluis For 30

Kassakluis For 30 biedt bescherming tegen inbraak. Door de handige geld-inwerpgleuf kunt u makkelijk geld in de kassakluis afstorten.

- Biedt bescherming tegen diefstal
- Geld-inwerpgleuf in afneembaar deksel
- Inwerpopening: 105 x 5 mm
- Voorzien van een dubbelbaard sleutelslot (2 sleutels meegeleverd)
- Voorbereid voor vloer- en muurverankering
- Kleur: zwart

Artikel Nr.	Model	Buitenmaat (hxbxd) in mm	Binnenmaat (hxbxd) in mm	Gewicht in kg	Inhoud in l
101003001	For 30	290 x 150 x 150	285 x 145 x 145	6	6

Kassa- en afstortkluisen

Geldkisten

Lloyd geldkisten



Deze geldkisten zijn de ideale oplossing voor het opbergen van (klein)geld. Klein en licht van gewicht en daardoor makkelijk overal met u mee te nemen.

- Geschikt voor de berging van papier en muntgeld
- Geldkistjes Lloyd CB inclusief uitneembaar geldbakje
- Geldkist Euro inclusief muntgeld sorteerbakje
- Voorzien van een cilinder sleutelslot (2 sleutels meegeleverd)
- Kleuren: geldkist CB antraciet; geldkist Euro blauw

Lloyd CB 20

Artikel Nr.	Model	Buitenmaat (hxbxd) in mm	Gewicht in kg
211000103	Lloyd CB 20	90 x 200 x 160	0,8
211000203	Lloyd CB 25	90 x 250 x 180	1,3
211000303	Lloyd CB 30	90 x 300 x 240	1,8
211000403	Geldkist Euro	90 x 240 x 300	2,2

Sentry geldkisten



Multifunctionele geldkist, toepasbaar voor zowel zakelijk- als privégebruik.

- Geschikt voor berging van papier en muntgeld
- Met uitneembaar geldbakje
- Voorzien van een cilinderslot (2 sleutels meegeleverd)
- Kleur: zwart

Sentry Cashbox CB 10

Artikel Nr.	Model	Buitenmaat (hxbxd) in mm	Binnenmaat (hxbxd) in mm	Gewicht in kg
211003102	Sentry Cashbox CB 10	82 x 250 x 188	76 x 246 x 178	1,3
211003202	Sentry Cashbox CB 12	93 x 300 x 235	87 x 297 x 229	2,1



Sleutelberging

Sleutels geven over het algemeen toegang tot plaatsen waar niet iedereen welkom is. Het uitgebreide programma sleutelkasten biedt u de mogelijkheid om uw sleutels, of het er nu 5 of 5.000 zijn, veilig op te bergen.





5. Sleutelberging

Sleutelkasten	88
Protector Key.....	89
Noodsleutelkastje.....	89
Lloyd sleutelkasten.....	90
Sentry Keybox.....	90
Sleutelkast SLN.....	91
Sleutelkast SLA.....	92
Sleutelkast SLR.....	93
Sleutelkast SLP.....	94
Sleutelkluisen	95
DRS Vector Keysafe.....	95
Keysafe GCE.....	97
Sleutelkluis Technomax.....	97
Sleutelkluis STD.....	98
DRS Vector Combi Keysafe.....	99
Sleutelafstortsystemen	99
Sleutel afstortkluisen PT A / ET A.....	99
Voorbeelden ontworpen sleutelkluisen.....	100
Sleutelberging	101
Master Lock.....	101
Master Lock Bluetooth Access.....	102
Master Lock Enterprise.....	102
Key Security Box.....	103
RVS Keysafes.....	104
Sleutelbuizen	105
Sleutelbuizen.....	105
Sleutelbeheer	106
Mechanisch sleutelbeheer.....	107
Creone sleutelmanagement.....	109

Protector Key



De sleutelkasten Protector Key zijn de oplossing voor het bewaren en beheren van uw sleutels. Het elektronisch cijferslot zorgt dat u altijd makkelijk toegang heeft tot de sleutels.

-  Geschikt voor de berging van sleutels
-  Voorzien van een elektronisch cijferslot met nood sleutelslot (2 sleutels meegeleverd)
-  Voorbereid voor vloer- en muurverankering
-  Kleur: RAL 9003, signaalwit





Protector Key serie

Artikel Nr.	Model	Buitenmaat (hxbxd) in mm	Gewicht in kg	Aantal haken
131020001	Protector Key 24 E	200 x 300 x 100	4	24
131020101	Protector Key 40 E	360 x 300 x 100	7	40
131020201	Protector Key 80 E	450 x 360 x 120	10	80
131030101	Protector Key 120 E	650 x 420 x 120	16	120

Noodsleutelkastje



Voor het bewaren van 1 sleutel.

-  Voorzien van 1 sleutelhaak
-  Voorzien van een glasvenster en slagpin
-  Voorzien van een cilinder sleutelslot
-  Voorbereid voor muurverankering
-  Kleur: rood

Noodsleutelkastje

Artikel Nr.	Model	Buitenmaat (hxbxd) in mm	Gewicht in kg
141000102	Noodsleutelkastje	150 x 120 x 32	0,7

Artikel Nr.	Opties/Accessoires
141006102	Hamer+ketting nood sleutelkastje
145001000	Glaasje nood sleutelkast (10 stuks)

Sleutelberging

Sleutelkasten

Lloyd sleutelkasten



Met de sleutelkasten Lloyd kunt u sleutels opbergen en makkelijk beheren. Door het handige ophangstelsysteem binnen in de kast kunt u de sleutels geordend bewaren.

- Geschikt voor de berging van sleutels
- Makkelijk en overzichtelijk in gebruik
- Met vaste lijsten
- Voorzien van een cilinder sleutelslot (2 sleutels meegeleverd)
- Kleur: antraciet

Lloyd KC 48

Artikel Nr.	Model	Buitenmaat (hxbxd) in mm	Gewicht in kg	Aantal haken
141000202	KC 20	200 x 160 x 80	0,8	20
141000302	KC 48	250 x 180 x 80	1,4	48
141000402	KC 93	300 x 240 x 80	2,3	93

Sentry Keybox



De Sentry Safe Key Box helpt u uw sleutels beschermd en georganiseerd te houden. Met 25 of 50 sleutelhaken, inclusief sleutellabels in 5 verschillende kleuren, blijven uw sleutels overzichtelijk. De sleutelkast is gemakkelijk aan de muur te bevestigen.

- Inclusief sleutellabels
- Voorbereid voor muurverankering
- Voorzien van een cilinderslot (2 sleutels meegeleverd)
- Kleur: zwart

Artikel Nr.	Model	Buitenmaat (hxbxd) in mm	Binnenmaat (hxbxd) in mm	Gewicht in kg	Aantal haken
141005502	Sentry Keybox KB 25	250 x 188 x 85	243 x 155 x 44	1,2	25
141005602	Sentry Keybox KB 50	300 x 239 x 98	293 x 206 x 57	2	50

Sleutelkast SLN



Met de sleutelkasten SLN kunt u uw sleutels opbergen en makkelijk beheren. Door de gekleurde sleutellijsten binnen in de kast kunt u de sleutels geordend bewaren.

- Geschikt voor de berging van sleutels
- Makkelijk en overzichtelijk in gebruik
- Met in hoogte verstelbare lijsten
- Model SLN voorzien van een cilinder sleutelslot (2 sleutels meegeleverd)
- Model SLN M voorzien van een mechanisch combinatieslot met nood sleutelslot (2 sleutels meegeleverd)
- Model SLN E voorzien van een elektronisch cijferslot met nood sleutelslot (2 sleutels meegeleverd)
- Kleur: RAL 7035, grijs

Sleutelkast SLN 20

Artikel Nr.	Model	Buitenmaat (hxbxd) in mm	Gewicht in kg	Aantal haken
600306000	SLN10	250 x 180 x 90	1,7	10
600306200	SLN20	250 x 180 x 90	1,9	20
600603300	SLN28	320 x 230 x 90	2,5	28
600603400	SLN35	320 x 230 x 90	2,6	35
600603500	SLN50	320 x 230 x 90	2,8	50
600603600	SLN65	320 x 230 x 90	3	65
600603700	SLN86	320 x 230 x 90	3,3	86
600306042	SLN10M	250 x 180 x 90	1,7	10
600306242	SLN20M	250 x 180 x 90	1,9	20
600603342	SLN28M	320 x 230 x 90	2,5	28
600603442	SLN35M	320 x 230 x 90	2,6	35
600603542	SLN50M	320 x 230 x 90	2,8	50
600603642	SLN65M	320 x 230 x 90	3	65
600603742	SLN86M	320 x 230 x 90	3,3	86
600306021	SLN10E	250 x 180 x 90	1,7	10
600306221	SLN20E	250 x 180 x 90	1,9	20
600603321	SLN28E	320 x 230 x 90	2,5	28
600603421	SLN35E	320 x 230 x 90	2,6	35
600603521	SLN50E	320 x 230 x 90	2,8	50
600603621	SLN65E	320 x 230 x 90	3	65
600603721	SLN86E	320 x 230 x 90	3,3	86

Artikel Nr.	Opties/Accessoires
145000400	Vorbereitung voor een europrofielcilinder

Sleutelkast SLA



Met de sleutelkasten SLA kunt u uw sleutels opbergen en makkelijk beheren. Door de gekleurde sleutellijsten binnen in de kast kunt u de sleutels geordend bewaren.

- 🔑 Geschikt voor de berging van sleutels
- 🔑 Makkelijk en overzichtelijk in gebruik
- 🔑 Met in hoogte verstelbare lijsten
- 🔑 Model SLA voorzien van een cilinder sleutelslot (2 sleutels meegeleverd)
- 🔑 Model SLA M voorzien van een mechanisch combinatieslot met nood sleutelslot (2 sleutels meegeleverd)
- 🔑 Model SLA E voorzien van een elektronisch cijferslot met nood sleutelslot (2 sleutels meegeleverd)
- 🔑 Kleur: RAL 7035, grijs

Sleutelkast SLA 64

Artikel Nr.	Model	Buitenmaat (hxbxd) in mm	Gewicht in kg	Aantal haken
600400200	SLA 42	350 x 270 x 80	3	42
600400400	SLA 64	450 x 300 x 80	3,7	64
600400600	SLA 100	550 x 380 x 80	5,5	100
600400242	SLA 42M	350 x 270 x 80	3	42
600400442	SLA 64M	450 x 300 x 80	3,7	64
600400642	SLA 100M	550 x 380 x 80	5,5	100
600400221	SLA 42E	350 x 270 x 80	3	42
600400421	SLA 64E	450 x 300 x 80	3,7	64
600400621	SLA 100E	550 x 380 x 80	5,5	100

Artikel Nr.	Opties/Accessoires
145000400	Vorbereiding voor een europrofielcilinder

Sleutelkast SLR



Met de sleutelkasten SLR kunt u uw sleutels opbergen en makkelijk beheren. Door de gekleurde sleutellijsten binnen in de kast kunt u de sleutels geordend bewaren.

- Geschikt voor de berging van sleutels
- Makkelijk en overzichtelijk in gebruik
- Met in hoogte verstelbare lijsten
- Model SLR voorzien van een cilinder sleutelslot (2 sleutels meegeleverd)
- Model SLR M voorzien van een mechanisch combinatieslot met nood sleutelslot (2 sleutels meegeleverd)
- Model SLR E voorzien van een elektronisch cijferslot met nood sleutelslot (2 sleutels meegeleverd)
- Kleur: RAL 7035, grijs

Sleutelkast SLR150







Artikel Nr.	Model	Buitenmaat (hxbxd) in mm	Gewicht in kg	Aantal haken
600500100	SLR 150	550 x 380 x 140	9	150
600500200	SLR 200	550 x 380 x 140	9,5	200
600500300	SLR 250	550 x 380 x 205	12	250
600500400	SLR 300	550 x 380 x 205	12,5	300
600500142	SLR 150M	550 x 380 x 140	9	150
600500242	SLR 200M	550 x 380 x 140	9,5	200
600500342	SLR 250M	550 x 380 x 205	12	250
600500442	SLR 300M	550 x 380 x 205	12,5	300
600500121	SLR 150E	550 x 380 x 140	9	150
600500221	SLR 200E	550 x 380 x 140	9,5	200
600500321	SLR 250E	550 x 380 x 205	12	250
600500421	SLR 300E	550 x 380 x 205	12,5	300

Artikel Nr.	Opties/Accessoires
145000400	Vorbereitung voor een europrofielcilinder

Sleutelkast SLP

De sleutelkasten SLP zijn geschikt voor het opbergen en beheren van zeer grote hoeveelheden sleutels. Door de gekleurde sleutellijsten binnen in de kast kunt u de sleutels geordend bewaren.



-  Geschikt voor de berging van sleutels
-  Makkelijk en overzichtelijk in gebruik
-  Dubbeldeurs, met in hoogte verstelbare lijsten en draaibare binnen panelen
-  Model SLP voorzien van een cilinder sleutelslot (2 sleutels meegeleverd)
-  Model SLP M voorzien van een mechanisch combinatieslot met nood sleutelslot (2 sleutels meegeleverd)
-  Model SLP E voorzien van een elektronisch cijferslot met nood sleutelslot (2 sleutels meegeleverd)
-  Kleur: RAL 7035, grijs

Sleutelkast SLP 300

Artikel Nr.	Model	Buitenmaat (hxbxd) in mm	Gewicht in kg	Aantal haken
600600300	SLP 300	550 x 730 x 140	19	300
600600400	SLP 400	550 x 730 x 140	19,5	400
600600500	SLP 500	550 x 730 x 200	25,5	500
600600600	SLP 600	550 x 730 x 200	26	600
600600700	SLP 780	1300 x 730 x 250	59,5	780
600600800	SLP 860	1300 x 730 x 250	60,5	860
600600900	SLP 940	1300 x 730 x 250	61,5	940
600600342	SLP 300M	550 x 730 x 140	19	300
600600442	SLP 400M	550 x 730 x 140	19,5	400
600600542	SLP 500M	550 x 730 x 200	25,5	500
600600642	SLP 600M	550 x 730 x 200	26	600
600600742	SLP 780M	1300 x 730 x 250	59,5	780
600600842	SLP 860M	1300 x 730 x 250	60,5	860
600600942	SLP 940M	1300 x 730 x 250	61,5	940
600600321	SLP 300E	550 x 730 x 140	19	300
600600421	SLP 400E	550 x 730 x 140	19,5	400
600600521	SLP 500E	550 x 730 x 200	25,5	500
600600621	SLP 600E	550 x 730 x 200	26	600
600600721	SLP 780E	1300 x 730 x 250	59,5	780
600600821	SLP 860E	1300 x 730 x 250	60,5	860
600600921	SLP 940E	1300 x 730 x 250	61,5	940

Artikel Nr.	Opties/Accessoires
145000400	Vorbereiding voor een europrofielcilinder

DRS Vector Keysafe



DRS Vector Keysafe en DRS Vector Keysafe XL

De sleutelkluisen DRS Vector Keysafe en DRS Vector Keysafe XL zijn ontworpen om zowel kleine als grote aantallen sleutels veilig op te bergen. De modellen vanaf een diepte van 450mm zijn uitgerust met uitschuifbare panelen.

RDW en BOVAG

Gecertificeerd Security Level 2 volgens EN 14450.

De sleutelkluisen voldoen hiermee aan de eisen van RDW en BOVAG.

Sloten

Leverbaar met sleutelslot (K) of met elektronisch slot (E). Optioneel ook mogelijk met voorbereiding voor eurohalfprofielcilinder of aansluiting op een eigen badgelezer. Meerprijs op aanvraag.

Verankering

Voorbereid voor vloer- en muurverankering. Bij verankering op een sokkel dient de kluis ook in de muur verankerd te worden. Meerprijs (aparte) sokkel, zie blz. 96.

Hakenlijsten DRS Vector Keysafe

Standaard uitgerust met hakenlijsten met 10 haken, ideaal voor het ophangen van cilindersleutels.

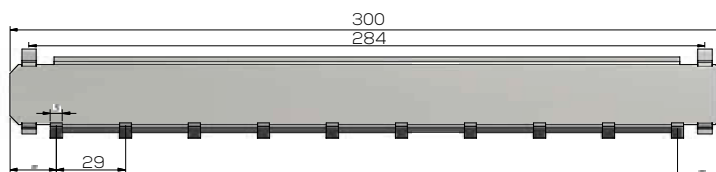
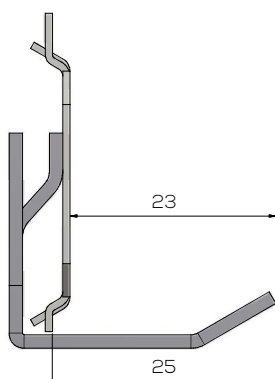

Hakenlijsten DRS Vector Keysafe XL

Standaard uitgerust met hakenlijsten met 5 extra brede haken, ideaal voor autosleutels.

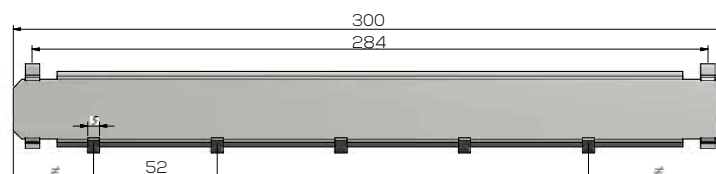
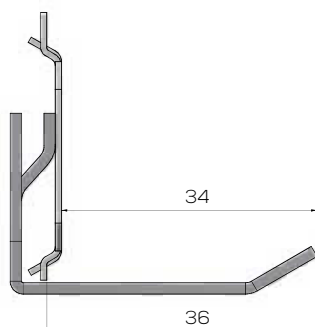

Combineren van hakenlijsten

Het onderling combineren van hakenlijsten met 5 en 10 haken is mogelijk. Meerprijs op aanvraag.

Sleutelberging

Sleutelkluisen

DRS Vector Keysafe



DRS Vector Keysafe



DRS Vector Keysafe 200 E



Brandwerendheid
DIN 4102

Niet getest, biedt een eerste bescherming bij brand



Inbraakwerendheid
EN 14 450 Security level 2

Waardeberging

contant: € 5.000

kostbaarheden: € 9.000



Artikel Nr.	Model	Buitenmaat (hxbxd) in mm	Gewicht in kg	Aantal haken
131003111	DRS Vector Keysafe 40 K	450 x 450 x 200mm	38	40
131003211	DRS Vector Keysafe 80 K	610 x 450 x 200mm	47	80
131003411	DRS Vector Keysafe 120 K	700 x 500 x 200mm	57	120
131003451	DRS Vector Keysafe 220 K	1100 x 500 x 200mm	92	220
131003711	DRS Vector Keysafe 200 K	700 x 500 x 450mm	102	200
131003911	DRS Vector Keysafe 560 K	1100 x 650 x 500mm	195	560
131003125	DRS Vector Keysafe 40 E	450 x 450 x 200mm	38	40
131003225	DRS Vector Keysafe 80 E	610 x 450 x 200mm	47	80
131003425	DRS Vector Keysafe 120 E	700 x 500 x 200mm	57	120
131003485	DRS Vector Keysafe 220 E	1100 x 500 x 200mm	92	220
131003725	DRS Vector Keysafe 200 E	700 x 500 x 450mm	102	200
131003925	DRS Vector Keysafe 560 E	1100 x 650 x 500mm	195	560

Artikel Nr.	Model	Buitenmaat (hxbxd) in mm	Gewicht in kg	Aantal haken
132003125	DRS Vector Keysafe XL 20 E	450 x 450 x 200mm	38	20
132003225	DRS Vector Keysafe XL 40 E	610 x 450 x 200mm	47	40
132003425	DRS Vector Keysafe XL 60 E	700 x 500 x 200mm	59	60
132003485	DRS Vector Keysafe XL 110 E	1100 x 500 x 200mm	92	110
132003725	DRS Vector Keysafe XL 100 E	700 x 500 x 450mm	102	100
132003925	DRS Vector Keysafe XL 280 E	1100 x 650 x 500mm	195	280

Artikel Nr.	Opties/Accessoires
085000450	Sokkel voor DRS Vector Keysafe

Keysafe GCE



Keysafe GCE 48

De Keysafe GCE is een zeer praktisch ingerichte sleutelkluis geschikt voor het opbergen van losse sleutels en sleutelbossen dankzij de extra grote sleutelhaken.

- Biedt bescherming tegen inbraak
- Voldoet aan de eisen van het RDW en de BOVAG
- Alle modellen voorzien van grote haken, ideaal voor de berging van sleutelbossen
- Model 87 voorzien van een binnencompartiment in de deur met haken, geblokkeerd door magneet
- Voorzien van een elektronisch cijferslot met nood sleutelslot (2 sleutels meegeleverd)
- Voorbereid voor muurverankering
- Kleur: zwart



Brandwerendheid

Dit product heeft geen brandwerende eigenschappen.



Inbraakwerendheid

EN 14 450 Security Level 2

Waardeberging

contant: € 5.000

kostbaarheden: € 9.000



Artikel Nr.	Model	Buitenmaat (hxbxd) in mm	Gewicht in kg	Aantal haken
131040101	GCE 28	350 x 470 x 150	38	28
131040201	GCE 48	490 x 430 x 150	44	48
131040301	GCE 87	490 x 430 x 180	47	87

Sleutelkluis Technomax



Sleutelkluis Technomax CE 92

Met deze stijlvolle sleutelkluisen van Technomax kunt u uw sleutels veilig en geordend opbergen. Hierdoor zijn uw sleutels goed beschermd en heeft u altijd een goed overzicht van de sleutels die in omloop zijn.

- Biedt bescherming tegen inbraak
- Geschikt voor berging van sleutels
- Model CK is voorzien van een dubbelbaard sleutelslot (2 sleutels meegeleverd)
- Model CE is voorzien van een vrij instelbaar elektronisch cijferslot en nood sleutelslot (2 sleutels meegeleverd)
- Model CE 92 heeft extra grote haken
- Voorbereid voor muurverankering
- Kleur: donkergrijs

Artikel Nr.	Model	Buitenmaat (hxbxd) in mm	Gewicht in kg	Aantal haken
131000601	CK 40	470 x 360 x 140	25	40
131000701	CK 120	470 x 360 x 140	27	120
131000681	CE 40	470 x 360 x 140	25	40
131000881	CE 92	470 x 360 x 180	30	92
131000781	CE 120	470 x 360 x 140	27	120

Sleutelberging

Sleutelkluisen

Sleutelkluis STD



Sleutelkluis STD 4000

Geschikt voor het opbergen van zeer grote hoeveelheden sleutels. De sleutelkluisen STD zijn grote kluisen die bescherming tegen inbraak bieden. Dankzij de uittrekbare panelen zijn de sleutels makkelijk en overzichtelijk te beheren.

- Biedt bescherming tegen inbraak
- Geschikt voor de berging van sleutels
- Voldoet aan de eisen van het RDW en de BOVAG
- Voorzien van uittrekbare panelen
- Voorzien van een dubbelbaard sleutelslot (2 sleutels meegeleverd)
- Kleur: RAL 7035, grijs
- Voorbereid voor vloer- en muurverankering
- De opgegeven uitwendige diepte is exclusief beslag van 65 mm



Brandwerendheid
Niet getest, biedt een eerste bescherming bij brand



Inbraakwerendheid
EN 14 450 Security level 2

Artikel Nr.	Model	Buitenmaat (hxbxd) in mm	Gewicht in kg	Aantal haken
131000801	STD 980	800 x 636 x 500	300	980
131000901	STD 1400	1000 x 636 x 500	300	1400
131001001	STD 1540	1200 x 636 x 500	300	1540
131001101	STD 1960	1200 x 636 x 500	300	1960
131001201	STD 2560	1500 x 806 x 500	350	2560
131001301	STD 2880	1500 x 806 x 500	350	2880
131001501	STD 3600	1500 x 806 x 500	350	3600
131001601	STD 4000	1800 x 806 x 500	450	4000
131001651	STD 6000	1800 x 1200 x 500	650	6000

Artikel Nr.	Opties/Accessoires
905002200	Elektronisch cijferslot S&G Titan i.p.v. dubbelbaard sleutelslot

DRS Vector Combi Keysafe



DRS Vector Combi Keysafe

De DRS Vector Combi Keysafe combineert een sleutelkluis met een kluis voor waardevolle spullen. De kluis heeft twee compartimenten. Het bovenste compartiment is geschikt voor het veilig en geordend opbergen van uw sleutels en het onderste compartiment is geschikt voor het veilig opbergen van autodocumenten en andere kostbaarheden.

- Biedt bescherming tegen inbraak
- Combinatie van de S2 Keysafe en de S2 privékluis in 1 geheel
- Bovenste compartiment is geschikt voor de berging van sleutels, onderste compartiment voor berging van kostbaarheden zoals kentekenbewijzen
- Voldoet aan de eisen van het RDW en de BOVAG
- Inwendige maatvoering onderste compartiment (hxbxd): 500 x 380 x 332 mm
- Beide deuren voorzien van elektronisch cijferslot
- Voorbereid voor vloer- en muurverankering
- Kleur: RAL 9006 (grijs)



Brandwerendheid
DIN 4102

Niet getest, biedt een eerste bescherming bij brand



Inbraakwerendheid
EN 14 450 Security level 2

Waardeberging

contant: € 5.000

kostbaarheden: € 9.000



Artikel Nr.	Model	Buitenmaat (hxbxd) in mm	Gewicht in kg	Aantal legborden	Aantal haken
131003985	DRS Vector Combi Keysafe	1200 x 450 x 420	151	1	200

Sleutel afstortkluisen PT A / ET A



Sleutel afstortkluis PT A / ET A

Handig afstortstelsysteem speciaal ontwikkeld voor het afstorten van sleutels en sleutelbossen buiten openingstijden. De inwerpopening wordt aan de buitengevel geplaatst, de schacht wordt door de muur gemonteerd en de kluis wordt aan de binnenzijde geplaatst. Binnenzijde van de kluis is uitgerust met een anti-hengelsysteem.

- Afstortstelsysteem voor sleutels en sleutelbossen
- Model PT A is voorzien van een dubbelbaard sleutelslot (2 sleutels meegeleverd)
- Model ET A is voorzien van een elektronisch cijferslot (vrij instelbaar)
- De schacht heeft een afmeting van 195 x 50 mm en is verstelbaar in lengte van 240 tot 330 mm
- De schacht is afsluitbaar d.m.v. sleutelslot
- Voorbereid voor vloerverankering
- Kleur: RAL 7035, grijs

Artikel Nr.	Model	Buitenmaat (hxbxd) in mm	Binnenmaat (hxbxd) in mm	Gewicht in kg	Inhoud in l
131000401	PT A3	610 x 450 x 380	500 x 350 x 292	55	51
131000501	PT A4	810 x 450 x 380	700 x 350 x 292	72	72
131000425	ET A3	610 x 450 x 380	500 x 350 x 292	55	51
131000525	ET A4	810 x 450 x 380	700 x 350 x 292	72	72

Voorbeelden van klantspecifiek ontworpen sleutelkluisen

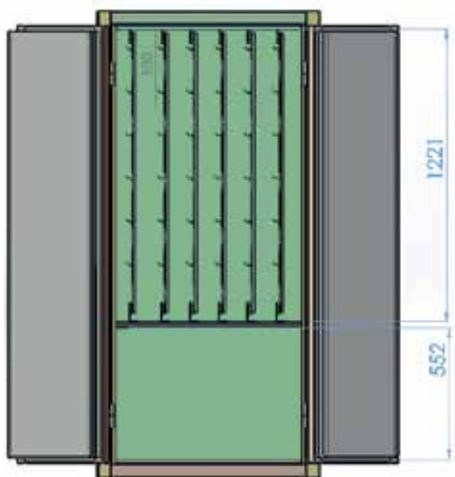

Eurosafe met 216 grote haken

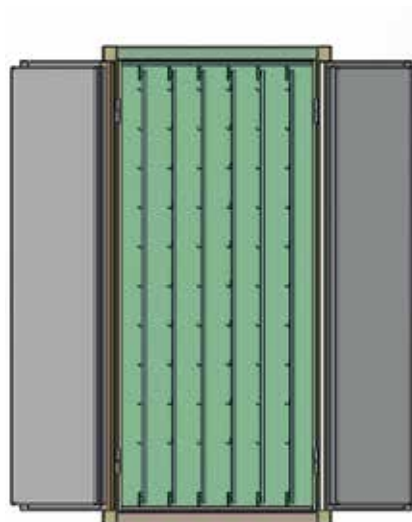

Eurosafe met 600 haken voor autosleutels

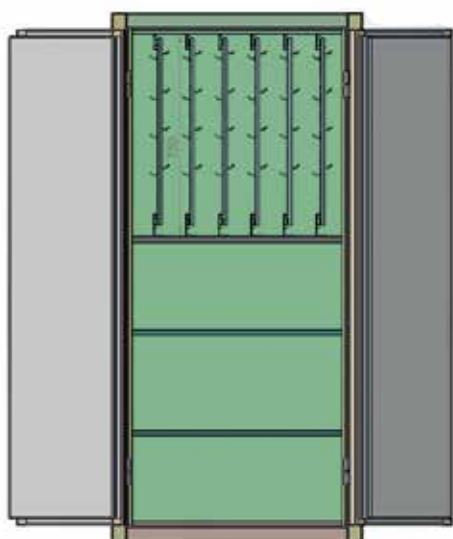

Eurosafe met 288 haken voor autosleutels

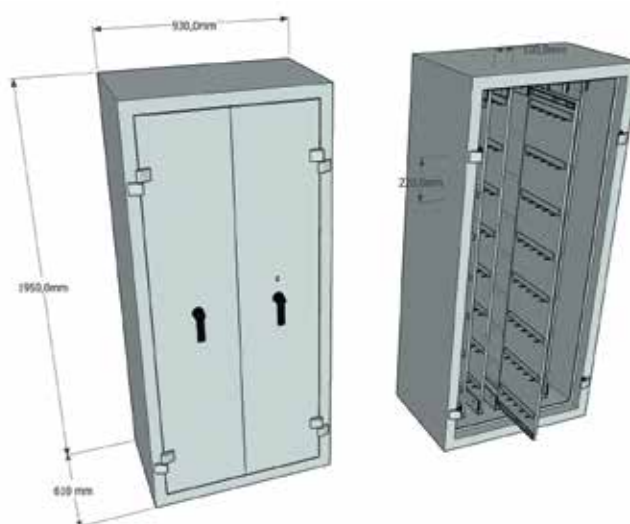

Eurosafe met 288 grote haken



ML5400



ML5401



ML5403



ML5415



ML5423



ML5425



ML5426



Master Lock Select Access



Master Lock Select Access

Met de producten van Master Lock is het verstoppertje van uw sleutels onder de deurmat of bloempot verleden tijd. De serie Select Access is speciaal ontworpen om sleutels te beschermen en te delen. Select Access beschermt uw sleutels en zorgt ervoor dat u ze alleen deelt met de personen waarmee u dat wilt. Select Access is ideaal om sleutels te delen met:

- Kinderen die uit school komen
- De oppas of de werkster
- Vrienden of familie met wie u een tweede huis wilt delen
- Medewerkers van de thuiszorg
- Werklui die klusjes komen doen in het huis
- Select Access is ook heel handig voor professionele toepassingen: Toegang tot kantoren, verhuur / verkoop onroerend goed, hotels / B&B's / verzorgingstehuizen, toegang tot een bouwplaats, werkplaats of voorraadruimte
- Voorbereid voor muurverankering
- Kleur: grijs/zwart

Artikel Nr.	Model	Buitenmaat (hxbxd) in mm	Binnenmaat (hxbxd) in mm	Gewicht in kg
131009901	ML5400	101 x 90 x 40	78 x 68 x 34	1
131009902	ML5401	118 x 83 x 34	91 x 64 x 28	1
131009903	ML5403	146 x 105 x 51	117 x 79 x 42	1
131009910	ML5415	135 x 105 x 45	96 x 64 x 35	1
131009911	ML5423	117 x 79 x 52	85 x 61 x 12	1
131009912	ML5425	126 x 72 x 52	106 x 60 x 25	1
131009926	ML 5426	173 x 103 x 75	130 x 66 x 22	3

Master Lock Select Access – Bluetooth

Sloten openen en beheren zonder code of sleutel

Master Lock Bluetooth

Met de Master Lock Select Access – Bluetooth producten heeft u altijd de code op zak. Zowel de sleutelkuis als de hangsloten kunnen via bluetooth met de bijbehorende app worden ontgrendeld. U kunt hiermee zelf bepalen welke personen toegang hebben.

De Master Lock 5441 is een aan de muur gemonteerde sleutelkuis met een 83 mm brede metalen behuizing, gebouwd voor duurzaamheid. De ML 4400 en ML 4401 zijn robuuste hangsloten in twee verschillende formaten. Dankzij de bluetooth functionaliteit van deze producten heeft u de code altijd op zak. Met de bijhorende app kunt u een ongelimiteerd aantal Master Lock bluetooth producten beheren.

- 1 administrator met ongelimiteerd aantal gebruikers
- ML4401 en ML 5441 geschikt voor gebruik buitenshuis
- Zelf in te stellen lichtgevend elektronisch slot
- Geschikt voor verbinding via bluetooth
- Makkelijk te vervangen batterij aan de binnenkant



ML4400 ML4401



ML5441



ML5441



Artikelcode	Product
131009940	ML 4400 EURD
131009941	ML 4401 EURD
131009945	ML 5441EURD

Master Lock Enterprise

Nu leverbaar via De Raat: Master Lock Bluetooth Enterprise sleutelkuisje en hangsloten. Het bijzondere van deze nieuwe lijn van Master Lock is dat de producten te beheren zijn via de portal van Master Lock Vault Enterprise. Hierdoor kan de beheerder gemakkelijk meerdere eenheden beheren in combinatie met meerdere gebruikers. Deze oplossing biedt een efficiënte en doeltreffende administratie van veiligheidsmanagement en toegang voor gebruikers.

Gebruikers kunnen een eenheid 'wekken' door op het product te drukken. Via de applicatie en de connectie via bluetooth wordt er een signaal gegeven waardoor het slot of sleutelkastje ontgrendeld. De beheerder kan terugzien in de software wie er op welk moment welke eenheid heeft geopend.

Artikelcode	Product
131009942	ML 4400 ENT
131009943	ML 4401 ENT
131009946	ML 5441 ENT

Key Security Box



KSB 102

De Key Security Box is een handig afstortstelsysteem voor sleutels en sleutelbossen, geschikt om buiten op te hangen. De sleutels kunnen eenvoudig worden afgestort waarna de sleutels veilig opgeborgen zijn in de Key Security Box.

- Afstortstelsysteem voor sleutels en sleutelbossen
- Geschikt voor autoverhuurbedrijven, garages, vakantieparken, etc.
- Model KSB 101 t.b.v. muurverankering, trommel links
- Model KSB 102 t.b.v. muurverankering, trommel rechts
- Model KSB 103 t.b.v. verankering aan console, trommel links of rechts naar keuze
- Model KSB 007 muur doorvoer uitvoering
- Voorzien van een dubbelbaard sleutelslot (2 sleutels meegeleverd)
- Kleur: zilvergrijs

Artikel Nr.	Model	Buitenmaat (hxbxd) in mm	Binnenmaat (hxbxd) in mm	Gewicht in kg	Inhoud in liter
131080221	KSB 101	395 x 215 x 215	328 x 199 x 162	20	11
131080321	KSB 102	395 x 215 x 215	328 x 199 x 162	20	11
131080121	KSB 103	395 x 215 x 215	328 x 199 x 162	20	11
131080501	KSB 007	510 x 220 x 177	505 x 215 x 173	23	19

Artikel Nr.	Opties/Accessoires
135000100	Console KSB 005
135000220	Console KSB 106

Key Security Box Sleutelafstortsystemen



KSB 101

Ten behoeve van muurverankering, Trommel links.



KSB 102

Ten behoeve van muurverankering, Trommel rechts



KSB 005

Console, wordt in de grond verankerd met beton.
- Hoogte 1500 mm
- Breedte 100 mm
- Diepte 100 mm



KSB 103

Ten behoeve van verankering aan een console, trommel links



KSB 007

Muur inbouw uitvoering



KSB 106

Console, wordt op een betonnen vloer verankerd.
- Hoogte 600 mm
- Breedte 215 mm
- Diepte 215 mm

Keysafe

Keysafe

Sleutelkluisen in RVS, uiterst handig om sleutels door te geven aan wisselende personengroepen zoals huurders van vakantiewoningen, werklui, autoverhuur, thuisverpleging, conciërges, burens, kantoormedewerkers, brandweer enz.

RVS Keysafe SKG***



RVS sleutelkast SKG ***

- Zeer stevige SKG*** gekeurde opbouwkluis geschikt voor buitengebruik
- Voorbereid voor plaatsen halve europa-profielcilinder (17mm / 0-30mm)
- Cilinder niet meegeleverd (losse of passend in een sluitsysteem, bv. brandweer)
- Materiaal : hoogwaardig RVS, wanddikte 7 mm
- Met 2 sleutelhaken
- Voorbereid voor muurverankering

Artikel Nr.	Model	Buitenmaten (hxbxd) in mm	Gewicht in kg	Aantal haken
141006602	RVS Keysafe SKG***	110 x 89 x 59	1,8	2

RVS Keysafe 179 E



RVS Keysafe 179 E

- Geschikt voor buitengebruik
- Met elektronisch slot met gebruikerscode (4 cijfers) en mastercode (8 cijfers)
- Tweepuntssluiting voor een veilige bewaring
- Materiaal : hoogwaardig RVS, wanddikte 3 mm
- Met 3 sleutelhaken
- Voorbereid voor muurverankering

Artikel Nr.	Model	Buitenmaat (hxbxd) in mm	Gewicht in kg
141007181	RVS Keysafe 179E	179 x 138 x 89	1,8

RVS Keysafe 74 M



RVS Keysafe 74 M

- Geschikt voor buitengebruik
- Met mechanisch 4-cijferig codeslot met nood sleutel
- Materiaal : hoogwaardig RVS, wanddikte 3 mm
- Voorbereid voor muurverankering

Artikel Nr.	Model	Buitenmaat (hxbxd) in mm	Gewicht in kg
141007572	RVS Keysafe 74M	74 x 129 x 87	1,2

Sleutelbuis voorbereid voor halfprofielcilinder



Sleutelbuis PZ Light

Sleutelbuizen bedoeld voor het veilig opbergen van sleutels. De sleutelbuis kan eenvoudig geplaatst worden op locaties waar altijd een (nood)sleutel aanwezig dient te zijn.

- Bedoeld voor bevestiging in de muur
- Voorbereid voor halfprofielcilinder (30 mm – cilinder niet meegeleverd)
- Beveiligde nood sleutel oplossing
- Standaard geleverd met afdekkapje
- Materiaal: RVS (1.4301)
- PZ Light: Maximale lengte van de sleutel: 65 mm, en geschikt voor de berging van een sleutel
- PZ 70: Maximale lengte van de sleutel: 90 mm, en geschikt voor de berging van meerdere sleutels of kaarten.
- Kleur: zilvergrijs

Artikel Nr.	Model	Buitenmaat (hxbxd) in mm	Gewicht in kg
251000300	Sleutelbuis PZ Light	51 x 51 x 135	2
251001600	Sleutelbuis PZ 70	70 x 70 x 235	2

Sleutelbuis met code



Code Sleutelbuis

Sleutelbuizen bedoeld voor het veilig opbergen van sleutels. De sleutelbuis kan eenvoudig geplaatst worden op locaties waar altijd een (nood)sleutel aanwezig dient te zijn.

- Bedoeld voor bevestiging in de muur
- Beveiligde nood sleutel oplossing
- Standaard geleverd met afdekkapje
- Materiaal: RVS (1.4301)
- Code sleutelbuis: Maximale lengte van de sleutel: 65 mm, en geschikt voor de berging van een sleutel
- Voorzien van een omstelbaar mechanisch sleutel slot
- Kleur: zilvergrijs

Artikel Nr.	Model	Buitenmaat (hxbxd) in mm	Gewicht in kg
251000100	Code sleutelbuis	51 x 51 x 147	1

Sleutelbeheer

Sleutel- en vakkenbeheer



Mechanisch Sleutelbeheer Systeem

Sleutelbeheer

Werkt zonder stroom

Direct bruikbaar

Tot 100 sleutels

maxi

basic

mini

Voor
optimaal
overzicht!

3 Formaten
Geschikt voor 25, 50 of 100 sleutels
Optimale combinatiemogelijkheden
Ook verkrijgbaar met blind strips zodat sleutels verder uit elkaar hangen

Eigenschappen

- Overzichtelijke alternatief voor overvolle sleutelkasten
- Altijd overzicht : welke werknemer heeft welke sleutel ?
- Mechanisch systeem voor sleuteluitgave volgens onderpandprincipe
- Standaard met: sleutelhangers, gebruikerssticks en sleutelzegels



Mechanisch Sleutelbeheer Systeem

Sleutelbeheer

Functies



Conclusie: De gebruikersstick geeft aan wie de sleutel genomen heeft.
De sleutel laat zich pas ontgrendelen na invoering van de gebruikersstick.



Individuele gebruikerssticks

- Verschillende kleuren mogelijk
- Numerieke stickers voor labelen
- Gegraveerd labelen mogelijk

Verbonden met de sleutel

- Een nieuwe sleutel wordt via labeling aan een genummerde gebruikersstick verbonden

Elk formaat beschikbaar met de volgende opties:

1. Met blind strips: voor meer afstand tussen de verschillende sleutellijsten
2. Verzegeling: extra zekerheid door verzegeling van de sleutelsticks

Sleutelbeheersysteem Mini

Artikel Nr.	Artikel	Omschrijving	Maten (mm)		
			Breedte	Hoogte	Diepte
251002000	Sleutelbeheersysteem Mini 25	25 sleutelplaatsen & 10 gebruikerssticks	525	245	90
251002050	Sleutelbeheersysteem Mini 25V	25 sleutelplaatsen & 10 gebruikerssticks, verzegeld	525	245	90
251002300	Sleutelbeheersysteem Mini 15B	15 sleutelplaatsen & 10 gebruikerssticks en blind strips	525	245	90



Sleutelbeheersysteem Basic

Artikel Nr.	Artikel	Omschrijving	Maten (mm)		
			Breedte	Hoogte	Diepte
251001300	Sleutelbeheersysteem Basic 50	50 sleutelplaatsen & 25 gebruikerssticks	525	425	90
251001320	Sleutelbeheersysteem Basic 50V	50 sleutelplaatsen & 25 gebruikerssticks, verzegeld	525	425	90
251001330	Sleutelbeheersysteem Basic 50B	25 sleutelplaatsen & 10 gebruikerssticks en blind strips	525	425	90



Sleutelbeheersysteem Maxi

Artikel Nr.	Artikel	Omschrijving	Maten (mm)		
			Breedte	Hoogte	Diepte
251001800	Sleutelbeheersysteem Maxi 100	100 sleutelplaatsen & 50 gebruikerssticks	525	786	90
251001820	Sleutelbeheersysteem Maxi 100V	100 sleutelplaatsen & 50 gebruikerssticks, verzegeld	525	786	90
251001830	Sleutelbeheersysteem Maxi 100B	50 sleutelplaatsen & 25 gebruikerssticks en blind strips	525	786	90



Creone Sleutelmanagement Systeem

Het Creone Sleutelmanagement Systeem biedt u de volledige controle over uw sleutels en waardevolle spullen. Alle Creone Sleutelmanagement Systeem hebben codesloten, zodat u gemakkelijk kunt beslissen wie toegang tot een bepaalde sleutel of een bepaalde deur krijgt. Afhankelijk van de serie waar u voor kiest, heeft u de mogelijkheid om een geschiedenis of informatie over een bepaalde deur of een bepaalde sleutel rechtstreeks op het display weer te geven.

- Intelligente sleuteloplossingen waarbij de sleutel verbonden wordt met een IntelliPin sleutelhanger
- Deze IntelliPin wordt opgehangen in de vergrendelde of niet-vergrendelde sleutelstrip
- Uit te breiden tot maximaal 66 strips met 924 unieke sleutelpositie per klavier
- Goed overzicht van de opgeborgene sleutels door sleutelregistratie met software pakket KeyWin
- Alle gebeurtenissen worden geregistreerd en het is eenvoudig om informatie op te zoeken van een bepaalde sleutel of een bepaalde gebruiker.
- Ook verkrijgbaar als KeyRack-systeem gemonteerd rechtstreeks tegen de muur of in een inbraak- en/of brandwerend gecertificeerde kast



Voor meer informatie kunt u contact met ons opnemen:

Voor Nederland: verkoop@deraat.nl | Voor België: info@deraat.be



Creone Sleutelmanagement Systeem

Flexibiliteit, veiligheid en snelheid samen in een intelligente sleutelstrip

VALUEBOX

Zowel in BASIC (zonder display) (B) als SYSTEM (met display) (S) uitvoering verkrijgbaar.

- Professioneel beheer van uw waardecompartimenten (B+S)
- U kiest wie toegang heeft tot welk compartiment (B+S)
- Invoeren van codes en programmeren via toetsenbord (B+S) of via PC (optie op S)
- 500 unieke codes per kast (B)
- Display met gebruiksvriendelijk menu (S)
- Tot 500 gebruikers en opslag tot 3600 gebeurtenissen (S)
- Elke code kan voor een bepaalde periode of gebruikslijm vastgesteld worden voor gebruik (S)
- Logboek (S)



KEYBOX

Zowel in BASIC (zonder display) (B) als SYSTEM (met display) (S) uitvoering verkrijgbaar.

- Professioneel beheer van sleutelkast(en) en sleutelcompartimenten (B+S)
- U kiest wie toegang heeft tot welke kast en sleutelcompartiment (B+S)
- Invoeren van codes en programmeren via toetsenbord (B+S)
- 500 unieke codes per kast (B)
- Display met gebruiksvriendelijk menu (S)
- Tot 500 gebruikers en opslag tot 3600 gebeurtenissen (S)
- Elke code kan voor een bepaalde periode of gebruikslijm vastgesteld worden voor gebruik (S)
- Logboek (S)



KEYBOX KEYcontrol

- De meest complete oplossing voor uw sleutelbeheer
- Het meest gebruiksvriendelijke beheersysteem op de markt : KeyWin6
- U beslist wie toegang heeft tot welke sleutel en op welk moment
- Groeperen van sleutels en gebruikers
- Ongelimeerd aantal gebruikers
- Alle handelingen worden opgeslagen in het logboek
- Administratie via PC stand-alone of in netwerk
- Vrije of vaste posities in de kast(en)
- Keuze uit vergrendelde of onvergrendelde sleutellijsten
- Zoekfunctie op het scherm op de kast
- Externe aansluitingen zijn mogelijk (Alarm, kaartlezer, mailbox melding,...)
- Ook beschikbaar voor montage in kluis of tegen muur (KeyRack)



Hoteluitrusting

Hotelgasten stellen het bijzonder op prijs hun waardevolle spullen in een kluis te kunnen opbergen. Een hotelsafe van De Raat maakt dit veilig opbergen mogelijk.

6. Hoteluitrusting









Hotelsafes	113
Protector Leisure hotelsafes.....	113
Saga hotelsafes.....	113
Minibars	114
Minibar met absorptiekoeling.....	114
Thermo-elektrische minibar.....	114

Hotelsafe Protector Leisure



Hotelsafe Protector Leisure 2042

De nieuwe moderne lijn hotelsafes van De Raat. De Protector Leisure serie biedt een eerste bescherming tegen inbraak (of diefstal) van de waardevolle spullen van uw gasten. Het elektronisch cijferslot is per gebruiker zelf in te stellen en is daardoor uitermate geschikt voor gebruik in hotels, ziekenhuizen of soortgelijke instellingen.

-  Biedt bescherming tegen inbraak
-  Geschikt voor de berging van persoonlijke eigendommen
-  Geschikt voor plaatsing in hotels, ziekenhuizen, etc.
-  Noodsleutelslot aanwezig (2 nødsleutels per 10 stuks meegeleverd)
-  Vrij instelbare gebruikerscode
-  Voorzien van een mastercode
-  Voorzien van een elektronisch cijferslot
-  Voorbereid voor vloer- en muurverankering
-  Kleur: antraciet









Artikel Nr.	Model	Buitenmaat (hxbxd) in mm	Binnenmaat (hxbxd) in mm	Gewicht in kg	Inhoud in l
121052181	Hotelsafe Protector Leisure 2031	200 x 310 x 200	196 x 296 x 140	6	8
121052281	Hotelsafe Protector Leisure 2535	250 x 350 x 250	246 x 346 x 190	8	16
121052381	Hotelsafe Protector Leisure 2042	200 x 420 x 370	196 x 416 x 310	10	26
121052481	Hotelsafe Protector Leisure 2047	200 x 470 x 370	196 x 466 x 310	10	28

Saga hotelsafes



Hotelsafe D 25MOS

De Saga hotelsafes bieden een eerste bescherming tegen inbraak voor waardevolle spullen. Het elektronisch cijferslot is per gebruiker zelf in te stellen en is daarom uitermate geschikt voor gebruik in hotels, ziekenhuizen of soortgelijke instellingen.

-  Biedt bescherming tegen inbraak
-  Geschikt voor de berging van persoonlijke eigendommen
-  Geschikt voor plaatsing in hotels, ziekenhuizen, etc.
-  Noodsleutelslot aanwezig (2 nødsleutels per 10 stuks meegeleverd)
-  Vrij instelbare gebruikerscode
-  Voorzien van een mastercode
-  Voorzien van een elektronisch cijferslot
-  Voorbereid voor vloer- en muurverankering
-  Kleur: ivoor

Artikel Nr.	Model	Buitenmaat (hxbxd) in mm	Binnenmaat (hxbxd) in mm	Gewicht in kg	Inhoud in l
121000081	Hotelsafe D 20MOS	200 x 300 x 200	195 x 296 x 150	8	9
121000181	Hotelsafe D 25MOS	250 x 350 x 250	224 x 345 x 224	10	17
121000581	HL DP-X20MS	200 x 420 x 370	178 x 415 x 315	12	23
121000481	Hotelsafe LTP	200 x 508 x 370	195 x 504 x 318	16	30

Minibar met absorptiekoeling



F30 E

Geen hotelkamer is compleet zonder een minibar. Deze minibars bieden u luxe en gemak en zorgen er voor dat uw drankjes, salades of andere producten gekoeld bewaard worden.

- Manuele thermostaat
- Automatische ontdooing
- Voorzien van twee regelbare legplaten
- LED binnenverlichting
- Omkeerbare deur en deurgeleider
- Vrijstaand of inbouw te installeren
- F30 E: verbruik: 0,75 (Kwh/24h) - 274 kWh/jaar
- F40 E: verbruik: 0,70 (Kwh/24h) - 256 kWh/jaar
- Energieklasse D (CE / RoHS certificaat)
- Kleur: zwart

Artikel Nr.	Model	Buitenmaat (hxbxd) in mm	Gewicht in kg	Inhoud in l	Aantal legborden
500011800	F30 E	512 x 419 x 423	13,5	30	2
500011900	F40 E	566 x 441 x 457	15	40	2

Thermo-elektrische minibar



HP 30 LN

Geen hotelkamer is compleet zonder een minibar. De HP minibars hebben een laag energieverbruik en zijn daardoor een bewuste keuze als u op zoek bent naar een ecologisch verantwoorde minibar.

- Volledig geruisloos
- Vrijstaand of inbouw te installeren
- LED binnenverlichting
- Verbruik HP 30 LN: 0,26 (Kwh/24h) - 96 kWh/jaar
- Verbruik HP 40 LN: 0,28 (Kwh/24h) - 104 kWh/jaar
- Energieklasse A+ (CE / RoHS certificaat)
- Kleur: zwart

Artikel Nr.	Model	Buitenmaat (hxbxd) in mm	Gewicht in kg	Inhoud in l	Aantal legborden
500010800	HP 30 LN	510 x 380 x 430	13	30	2
500010900	HP 40 LN	545 x 435 x 455	17	38	2



Overige veiligheidsproducten

Veiligheid dient voorop te staan. Met de verschillende veiligheidsproducten probeert De Raat haar steentje bij te dragen aan een veiligere samenleving.

7. Overige veiligheidsproducten

Veiligheidsspiegels	117
Convex binnenspiegels.....	117
Dome spiegels (panoramisch).....	117
Verkeersveiligheidspiegels.....	118
Opslag gevaarlijke stoffen	119
Chemicaliënkast - 90 minuten.....	119
Lithium-Ion Safe.....	120
Bedrijfsinrichting	121
Containerslot.....	121
Alkaline batterijen.....	121
Metal Furniture	122
Garderobekasten.....	123
Lockers.....	124
Opties.....	125
Sleutels en sloten	125
Sleuteloverzicht.....	126
Slotenoverzicht.....	127

Convex binnenspiegels



De Convex binnenspiegels zijn geschikt voor extra diefstalpreventie in o.a. winkels en warenhuizen. Met de standaard meegeleverde montagearm is het mogelijk de spiegels eenvoudig op de juiste invalshoek te plaatsen.

- Voor diefstalpreventie in winkels, warenhuizen en publieke ruimtes
- De meegeleverde flexibele montage arm maakt het mogelijk de spiegels eenvoudig op de juiste invalshoek af te stellen

Convex binnenspiegel 300 mm

Artikel Nr.	Model	Gewicht in kg	Blikveld in m
270010100	Convex binnenspiegel rond 300 mm	1	5
270010200	Convex binnenspiegel rond 400 mm	1	7
270010300	Convex binnenspiegel rond 500 mm	1,2	8
270010400	Convex binnenspiegel rond 600 mm	1,5	10
270010600	Convex binnenspiegel rond 800 mm	3	13
270010700	Convex binnenspiegel rechthoekig 400 x 600 mm	2	10
270010800	Convex binnenspiegel rechthoekig 600 x 800 mm	1,6	12
270010900	Convex binnenspiegel driehoek 330 x 330 x 380 mm	0,5	5

Dome spiegels



De Dome binnenspiegels zijn geschikt voor extra diefstalpreventie in o.a. winkels en warenhuizen. Door de panoramische vorm kan vanuit elke invalshoek de locatie overzien.

- De Dome spiegels bieden rondom een totaal overzicht en zijn daarmee ideaal als diefstalpreventief middel in winkels, magazijnen en publieke ruimtes
- De spiegels zijn licht van gewicht en daardoor eenvoudig aan bijvoorbeeld systeemplafonds te bevestigen
- Verkrijgbaar in 90, 180 en 360 graden uitvoering

Dome veiligheidsspiegel 600mm

Artikel Nr.	Model	Gewicht in kg	Blikveld in m
270011060	Dome 90 Veiligheidsspiegel 600 mm	0,5	7
270011040	Dome 180 Veiligheidsspiegel 600 mm	1	7
270011000	Dome 360 Veiligheidsspiegel 600 mm	1	7

Overige veiligheidsproducten

Veiligheidsspiegels

Verkeersveiligheidsspiegels

De verkeersveiligheidsspiegels zijn geschikt voor het creëren van extra overzicht op en vanaf uw terrein.



- Ter verhoging van de verkeersveiligheid
- Uitgevoerd met reflecterende rood/wit geblokte, UV bestendige rand
- Bevestigingsmateriaal voor montage aan o.a. palen (76 mm) wordt meegeleverd
- De verkeersveiligheidsspiegels zijn leverbaar in acryl
- Inclusief montagebeugel

Verkeerspiegel rond

Artikel Nr.	Model	Gewicht in kg	Blikveld in m
270011300	Verkeerspiegel rond 600 mm	2,5	22
270011600	Verkeerspiegel rechthoekig 400 x 600 mm	3,5	22
270011700	Verkeerspiegel rechthoekig 600 x 800 mm	4,5	30

Chemicaliënkast - 90 minuten



Chemicaliënkast CSF 232



Chemicaliënkast CSF 239

Een chemicaliënkast is noodzakelijk voor iedereen die met gevaarlijke stoffen werkt.

- 90 minuten brandwerend getest volgens EN14470-1 en EN16121
- Voldoet aan PGS 15
- Voorzien van cilinderslot (elke deur 1 slot, 2 sleutels per slot)
- Met geïsoleerde, thermisch uitzettende dichtingen van 30mm die een perfecte afsluiting verzekeren bij een temperatuursverhoging volgens EN14470-1
- Luchttoevoer en -afvoer via leidingen met gecertificeerde brandwerende kleppen die sluiten wanneer de temperatuur boven 70°C stijgt volgens DIN 4102-6
- Met een flens met diameter 100mm als voorbereiding voor een uitwendige aansluiting of een ventilatiesysteem (optioneel leverbaar)
- Automatisch sluit- en vergrendelingssysteem waardoor de deuren geopend blijven of automatisch sluiten bij een omgevingstemperatuur hoger dan 50°C
- Voorzien van 4 stelpoten voor waterpasplaatsing
- Model CSF239 enkeldeurs en opvanglegborden belastbaar tot 60 kg
- Model CSF232 dubbeldeurs en opvanglegborden belastbaar tot 80 kg
- Incl. 3 opvanglegborden en 1 bodemopvangbak
- ISO 3864 : signalisatiepictogram
- Kleur : RAL 7035, grijs



Brandwerendheid
EN 14470-1 90 minuten
90 minuten brandwerend getest



Inbraakwerendheid
Dit product is niet inbraakwerend
gecertificeerd.

Artikel Nr.	Model	Buitenmaat (hxbxd) in mm	Binnenmaat (hxbxd) in mm	Gewicht in kg	Inhoud in l	Aantal legborden
201030101	CSF 239	1950 x 595 x 600	1540 x 496 x 446	209	391	3
201030201	CSF 232	1950 x 1200 x 600	1540 x 1095 x 446	349	752	3

Overige veiligheidsproducten

Opslag gevaarlijke stoffen

Lithium-Ion safe



Veiligheidskast voor (fiets-)batterijen

Uw batterij veilig opbergen in een daarvoor speciaal ontworpen brandwerende opslagkast en tegelijk ook de omgeving beschermen.

De opslagkasten Lithium-ion van De Raat beschermen de omgeving gedurende 105 minuten tegen brand in de kast veroorzaakt door de batterijen.

Voor extra veiligheid optioneel uit te rusten met een alarm en een automatisch blussysteem zodat een brand onmiddellijk zal geblust worden, geperforeerde legborden om het zuur dat vrijkomt bij brand naar de opvangbak onderin de kast te leiden en stopcontacten om de batterijen op te laden.

Kenmerken

- Brandwerende opslagkast voor het veilig opbergen én laden van batterijen
- Voor alle soorten batterijen, ook batterijen van E-bikes en elektrische scooters
- 105 minuten brandwerend getest volgens EN 14470-1
- Met ventilatiegaten, ventilatieleidingen en een aardingspunt
- Met cilindersleutelslot (2 sleutels meegeleverd)
- Pantserbescherming rondom het slot
- Automatische sluiten en vergrendelen van de deuren
- 4 stelpoten voor waterpas plaatsing
- Geïntegreerde transportsokkel (afdekplint optioneel leverbaar)
- Kleur : RAL 9010 wit epoxy

Opties

- Geperforeerde blauwe legborden met laadcapaciteit tot 100 kg
- Extra uitneembare opvangbak onderin de kast
- Automatisch blussysteem EX100LI dat zichzelf activeert bij temperatuursverhoging
- Alarmkit VIG 100 : controlebox met visueel alarm, geluidssignaal, automatische rookdetectie inclusief automatisch blussysteem EX100LI
- Brandveilige doorvoer voor kabel
- 4 oplaadpunten per legbord van 49 cm.
- 9 oplaadpunten per legbord van 100 cm.



Brandwerendheid
EN 14470-1 (105 minuten)
105 minuten brandwerend getest



Inbraakwerendheid
Dit product is niet inbraakwerend gecertificeerd.

Artikel Nr.	Model	Buitenmaten (HxBxD) in mm	Binnenmaten (HxBxD) in mm	Gewicht	Inhoud in l	Aantal legborden
201050101	Lithium-ion safe 798+Li	1150 x 635 x 618	820 x 490 x 410	182 Kg	165	2
201050201	Lithium-ion safe 794+Li	1950 x 635 x 618	1620 x 490 x 410	287 Kg	325	4
201050301	Lithium-ion safe 793+Li	1150 x 1135 x 618	820 x 1000 x 410	297 Kg	336	2
201050401	Lithium-ion safe 795+Li	1950 x 1135 x 618	1620 x 1000 x 410	453 Kg	664	4

Artikel Nr.	Accessoires
205000300	EX 100 LI blussysteem
205000400	VIG 100 alarmkit + EX 100 LI blussysteem
205000500	Elektronisch slot
205000600	CDVA ventilatiebox

Containerslot



Het Master Lock containerslot biedt bescherming op de deur van uw container, vrachtwagen of bestelwagen. Simpel in gebruik en gemaakt van gehard staal voor maximale beveiliging.

- Biedt bescherming tegen inbraak
- Gehard stalen beugel
- Gemakkelijk in het gebruik
- Voorzien van een cilinder sleutelslot (2 sleutels meegeleverd)
- Kleur: zilvergrijs

Master Lock 736 Containerslot

Artikel Nr.	Model	Gewicht in kg
131009950	Containerslot 736	3
131009960	Containerslot 770/6271 KA gelijksluitend	3

Alkaline batterijen



Over het algemeen zijn alkaline batterijen van een hogere kwaliteit dan de zink-koolstof cel. Een gemiddelde alkaline batterij levert 3,5 keer meer energie. Deze batterijen zijn speciaal ontwikkeld voor alle apparaten waarvan u wilt dat ze het gewoon goed doen wanneer u ze nodig heeft. Uitstekend geschikt dus voor bijvoorbeeld elektronische (kluis) sloten!

Batterij AAA

Artikel Nr.	Model	Verpakt per
910000100	Batterij AAA/ LR03	10
910000200	Batterij AA/ LR06	10
910000300	Batterij C-cel/LR14	10
910000400	Batterij D-cel/LR20	10
910000500	Batterij 9V/6LR61	10

Metal Furniture

Garderobekasten

Onze metalen kantoormeubelen zorgen voor een moderne, functionele en praktische aanvulling voor een werkplek. Het ontwerp en design voldoet aan de hoogste eisen ten aanzien van kwaliteit en functionaliteit. Tevens is ook duurzaamheid, comfort, functionaliteit en ergonomie meegenomen in het ontwerp.

Wij bieden een breed scala aan mogelijkheden om aan uw wensen te kunnen voldoen.

Ons aanbod omvat:

- Dossierkasten
- Tekenkasten
- Bureaus, tafels en stoelen
- Lockerkasten
- Garderobekasten

Voor andere modellen kunt u onze metal furniture catalogus of website raadplegen. Op de volgende 2 pagina's staan onze meest courante locker en garderobekasten.

- Standaard lichtgrijs (RAL 7035); 15 andere RAL kleuren mogelijk zonder meerprijs.
- Standaard cilinderslot; andere slotopties mogelijk.
- Garderobekasten hebben 3 zijdelingse sluiting



Omschrijving	Sum 410 W	Sum 420 W	Sum 430 W
Productnummer	WSU 0201020103	WSU 0202020103	WSU 0203020103
Hoogte (mm)	1800	1800	1800
Breedte (mm)	400	800	1200
Diepte (mm)	500	500	500
Deuren (aantal)	1	2	3



Omschrijving	Sum 310 W	Sum 320 W	Sum 330 W	Sum 340 W
Productnummer	WSU 0101020102	WSU 0102020102	WSU 0103020102	WSU 0104020102
Hoogte (mm)	1800	1800	1800	1800
Breedte (mm)	300	600	900	1200
Diepte (mm)	500	500	500	500
Deuren (aantal)	1	2	3	4





De SUS-W lockerkasten zijn lockers met meerdere vakken om persoonlijke zaken in op te bergen, en zijn door hun functionaliteit en esthetische vormgeving perfect voor in omkleedruimtes, scholen, kinderdagverblijven, zwembaden, sportclubs, supermarkten, werkplaats, etc.



De SUS lockerkasten bieden u een flexibele oplossing om uw persoonlijke spullen op te bergen in elke omgeving.

Kenmerken:

- Verkrijgbaar met 4, 8 of 10 vakken.
- Standaard lichtgrijs (RAL 7035) en 15 andere RAL kleuren mogelijk zonder meerprijs
- Standaard cilinderslot: andere slotopties mogelijk tegen meerprijs
- Verkrijgbaar in diverse configuraties



Omschrijving	SUS 322 W	SUS 324 W	SUS 325 W
Productnummer	WSU 0107020104	WSU 0117020101	WSU 0122020101
Hoogte (mm)	1800	1800	1800
Breedte (mm)	600	600	600
Diepte (mm)	500	500	500
Deuren (aantal)	4	8	10

Metal Furniture

Opties

Schuine bovenkant



Pootjes 140 mm hoog



Sokkel 140 mm hoog



Onderstel met bank (390 mm hoog) met verstelbare pootjes

KLEUREN ZONDER MEERPRIJS



(A)



(B)



(E)



(F)



(G)



(H)



- A. 1-zijdige sluiting
- B. 3-zijdige sluiting
- C. Cilinderslot (2 sleutels meegeleverd)
- D. Voorbereid voor hangslot (hangslot niet meegeleverd)
- E. Muntslot met teruggave
- F. Muntslot zonder teruggave
- G. Mechanisch slot + nood sleutel
- H. Elektronisch slot + nood sleutel

(C)

(D)

(C)

(D)

Mastersleutel:

1 sleutel kan meerdere compartimenten openen.





Sleutels en sloten

De door De Raat geselecteerde sloten staan voor veiligheid en betrouwbaarheid. De Raat heeft diverse sloten van hoogstaande kwaliteit in haar assortiment. Daarnaast vindt De Raat het belangrijk dat er gekozen kan worden voor een slot dat compleet aansluit bij de behoefte en wensen van de gebruiker.

Sleutels en sloten

Sleuteloverzicht



Art.nr.	Modelomschrijving
905101500	Cilindersleutel
905101600	Boringsleutel kort, uitsluitend volgens model
905101700	Dubbelbaard sleutel kort tot 65mm lengte, uitsluitend volgens model
905101900	Dubbelbaard sleutel lang vanaf 65mm lengte, uitsluitend volgens model
905102300	Cilindersleutel Medeco op nummer (sets à 2 stuks)
905102500	Dubbelbaard vervangings sleutels Secu (sets à 2 stuks)
905102700	Dubbelbaard vervangings sleutels Secu (sets à 3 stuks)
905102900	Toeslag knikbare sleutels Secu (sets à 2 stuks)
905103000	Dubbelbaard vervangings sleutels FAS (set à 3 stuks)
920002500	Opvragen codecijfers
920002600	Sleutelsloten gelijksluitend maken

De door De Raat geselecteerde sloten staan voor veiligheid en betrouwbaarheid. De Raat heeft diverse sloten van hoogstaande kwaliteit in haar assortiment. Daarnaast vindt De Raat het belangrijk dat er gekozen kan worden voor een slot dat compleet aansluit bij de behoefte en wensen van de gebruiker.



	Mechanische combinatie	S&G Titan (ZO3)	Digitech	Minitech	Crown	L&F 3780
4-ogen principe		√		√		
Lengte code (aantal cijfers)	4	6	8	8	1-15	4-6
Blokkade na 3x foutieve code		√	√	√	√	√
Master code		1		1		1
Manager codes			1	1		
Supervisor codes		1		10		
Geldlopercode			1			
Gebruikers codes		7	28	59	1	1
Totaal aantal gebruikers		9	30	60	2	2
Openingsvertraging		√	√	√		
Openingsvertraging override		√		√		
Tijdslot functies				√		
Audit functies			√	√		
Alarmfuncties		optie	optie	optie		
EN 1300	B	B	B	B	-	-
VdS	2	2	2	2	-	-
Artikelnummer	905000100	905002200/ 905003600	905008700	905005900	905001300	905001500

* Dubbel slot is niet op alle kasten mogelijk. Indien gewenst, vraag naar de mogelijkheden.

Alarmboxen:

Art. nr.	Modelomschrijving
905002700	Alarmbox S&G
905007500	Alarmbox Minitech / Digitech



De Raat
Security Products

Safes, lockers and more...

De Raat Security Products BV

Edelgasstraat 5
2718 SX Zoetermeer
Nederland

+31 (0)79 361 52 36
verkoop@deraat.nl
www.deraat.eu

De Raat Security Products NV

Gareelmakersstraat 10
2200 Herentals
België

+ 32 (0) 14 23 23 71
info@deraat.be
www.deraat.eu